

BE

GAS & ELECTRIC PRESSURE WASHER

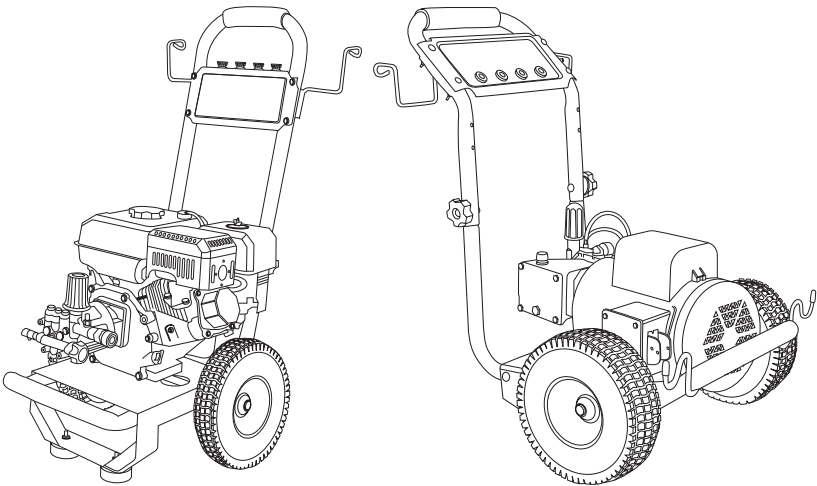

USER MANUAL

BEPOWEREQUIPMENT

.COM



Introduction

4 Using the Operators Manual

Product Identification

5 Pressure Washer

5 Engine

Safety

6 Understanding the Machine Safety Decal

7 Safety Rules

7 Hazard Symbols and Meanings

Gas Washer Components

14 Component Charts (Various Models)

Assembly

18 Unpack the Pressure Washer

18 Attach Handle

Pre-Operation Checklist

19 Follow the Checklist Below

19 Connect Hose and Water Supply to Pump

Starting Your Washer

20 How to Start your Pressure Washer

Shutting Down Your Washer

24 How to Shut Down your Pressure Washer

Electric Washer Components

25 Component Chart



Power Cord Connection

26 Connection Safety

Starting Your Electric Washer

29 How to Start your Pressure Washer

Shutting Your Electric Washer Down

32 How to Shut Your Pressure Washer Down

Spray Tips

33 How to Use Spray Tips

33 Change Spray Tips

33 Usage Tips

Using Black Soap Nozzle

34 Apply Detergent

Trouble Shooting

35 Gas Engine Trouble Shooting Chart

36 Electric Motor Trouble Shooting Chart

37 Pump Trouble Shooting Chart

Storage

37 Winter Storage

37 Long Term Storage

37 Protect Fuel System

37 Storing the Engine

38 Other Storage Tips

Notes

39 Maintenance Notes



Attention: Read through the complete manual prior to the initial use of your pressure washer.

Using the Operator's manual

The operating manual is an important part of your pressure washer. It should be read thoroughly before initial use, and referred to often to make sure adequate safety and service concerns are being addressed.

Reading the owner's manual thoroughly will help avoid any personal injury or damage to your machine. By knowing how best to operate this machine, you will be better positioned to show others who may also operate the unit.

This manual contains information for the complete range of BE pressure washers, and was written to take you from the safety requirements to the operating functions of your machine. You can refer back to the manual at any time to help troubleshoot any specific operating functions, so store it with the machine at all times.

If you need to contact an Authorized Dealer or Customer Service line for information on servicing, always provide the product model and identification numbers.

You will need to locate the model and serial number for the machine and record the information in the places provided below.

For information on warranty and to register your product online, please visit **BEPOWEREQUIPMENT.COM**

Date of Purchase:
Dealer Name:
Dealer Phone:

Product Identification Numbers
Model Number:
Serial Number:

IMPORTANT SAFETY INSTRUCTIONS SAVE THESE INSTRUCTIONS

WARNING - When using this product, the following precautions should always be observed and adhered to.

1. Read all instructions before using the product.
2. To reduce the risk of injury, close supervision is necessary when a product is used near children.
3. Know how to stop the product and bleed pressures quickly. Be thoroughly familiar with the controls.
4. Stay alert - watch what you are doing.
5. Do not operate the product when fatigued or under the influence of alcohol or drugs.
6. Keep operating area clear of other people.
7. Do not overreach or stand on unstable support. Keep solid footing and balance at all times.
8. Follow the maintenance instructions specified in the manual.

Understanding the Machine Safety Labels

The machine safety label shown below is placed on your machine to draw attention to potential safety hazards.

WARNING!

 Do not leave unit running longer than 1 minute without using or pump will overheat. *Ne pas laisser fonctionner inutilement l'unité pendant plus d'une minute.*

 Do not let unit freeze. *La pompe risquerait de surchauffer.*

 Always wear eye protection. *Porter toujours des lunettes de sécurité.*

 High pressure sprays can cause serious bodily injury. Use with Caution. *Les jets à haute pression peuvent causer de graves blessures corporelles. Soyez prudent.*

 Warranty is void if you exceed preset pressure causing severe damage to gauge and unloader. *Ne pas exposer cette unité au gel la garantie n'est pas applicable si vous exédez la mesure de pression PSI indiqué. Causez beaucoup de dommage à la indicateur et la dechargeur.*

SAVE THESE INSTRUCTIONS

Safety Rules

















This is the safety alert symbol. It is used to alert you to potential personal injury hazards. Obey all safety messages that follow this symbol to avoid possible injury or death.

The safety alert symbol () is used with a signal word (DANGER, CAUTION, WARNING), a pictorial and/or a safety message to alert you to hazards.

DANGER indicates a hazard which, if not avoided, will result in death or serious injury.
WARNING indicates a hazard which, if not avoided, could result in death or serious injury.
CAUTION indicates a hazard which, if not avoided, might result in minor or moderate injury.
NOTICE indicates a situation that could result in equipment or property damage.

Hazard Symbols and Meanings

			
EXPLOSION	FIRE	ELECTRIC SHOCK	TOXIC FUMES
			
KICKBACK	HOT SURFACE	FLYING OBJECTS	SLIPPERY
			
FALL	FLUID INJECTION	MOVING PARTS	READ MANUAL



 WARNING	
 	<p>Fuel and its vapors are extremely flammable and explosive.</p> <p>Fire or explosion can cause severe burns or death.</p>
<p>When Adding or Draining Fuel</p> <ul style="list-style-type: none"> • Turn pressure washer OFF and let it cool at least 2 minutes before removing fuel cap. Loosen cap slowly to relieve pressure in tank. • Fill or drain fuel tank outdoors. • DO NOT overfill tank. Always allow space for fuel expansion. • If fuel spills, wait until it evaporates before starting engine. • Keep fuel away from sparks, open flames, pilot lights, heat, and other ignition sources. • DO NOT light a cigarette or smoke. <p>When Starting Equipment</p> <ul style="list-style-type: none"> • Ensure spark plug, muffler, fuel cap, and air cleaner are in place. • DO NOT crank engine with spark plug removed. <p>When Operating Equipment</p> <ul style="list-style-type: none"> • DO NOT tip engine or equipment at angle which causes fuel to spill. • DO NOT spray flammable liquids. <p>When Transporting or Repairing Equipment</p> <ul style="list-style-type: none"> • Transport/repair with fuel tank EMPTY or with fuel shutoff valve OFF. • Disconnect spark plug wire. <p>When Storing Fuel or Equipment with Fuel in Tank</p> <ul style="list-style-type: none"> • Store away from furnaces, stoves, water heaters, clothes dryers, or other appliances that have pilot light or other ignition source because they can ignite fuel vapors. 	



 WARNING
<p>This product can expose you to chemicals including lead, which is known to the State of California to cause cancer and birth defects or other reproductive harm. For more information, go to www.P65Warnings.ca.gov. Wash hands after handling.</p>

⚠ WARNING	
	<p>A running engine gives off carbon monoxide, an odorless, colorless, poison gas.</p> <p>Breathing carbon monoxide can cause headache, fatigue, dizziness, vomiting, confusion, seizures, nausea, fainting or death.</p> <p>Some chemicals or detergents may be harmful if inhaled or ingested, causing severe nausea, fainting, or poisoning.</p>
<ul style="list-style-type: none"> • Operate pressure washer ONLY outdoors. • Keep exhaust gas from entering a confined area through windows, doors, ventilation intakes, or other openings. • DO NOT start or run engine indoors or in an enclosed area, even if windows and doors are open. • Use a respirator or mask whenever there is a chance that vapors may be inhaled. • Read all instructions with mask so you are certain the mask will provide the necessary protection against harmful vapors. 	

⚠ WARNING	
	<p>Starter cord kickback (rapid retraction) can result in bodily injury. Kickback will pull hand and arm toward engine faster than you can let go.</p> <p>Broken bones, fractures, bruises, or sprains could result.</p>
<ul style="list-style-type: none"> • NEVER pull starter cord without first relieving spray gun pressure. • When starting engine, pull cord slowly until resistance is felt and then pull rapidly to avoid kickback. • After each starting attempt, where engine fails to run, always point spray gun in safe direction and squeeze spray gun trigger to release pressure. • Firmly grasp spray gun with both hands when using high pressure spray to avoid injury when spray gun kicks back. 	

⚠ WARNING	
	<p>Risk of electrocution.</p> <p>Contact with power source can cause electric shock or burn.</p>
<ul style="list-style-type: none"> • NEVER spray near a power source. 	

⚠ WARNING	
 	<p>Use of pressure washer can create puddles and slippery surfaces.</p> <p>Kickback from spray gun can cause you to fall.</p>
<ul style="list-style-type: none"> • Operate pressure washer from a stable surface. • The cleaning area should have adequate slopes and drainage to reduce the possibility of a fall due to slippery surfaces. • Be extremely careful if you must use the pressure washer from a ladder, scaffolding, or any other similar location. • Firmly grasp spray gun with both hands when using high pressure spray to avoid injury when spray gun kicks back. 	

⚠ WARNING	
 	<p>Contact with muffler area can result in serious burns.</p> <p>Exhaust heat/gases can ignite combustibles, structures or damage fuel tank causing a fire.</p>
<ul style="list-style-type: none"> • DO NOT touch hot parts and AVOID hot exhaust gases. • Allow equipment to cool before touching. • Keep at least 5 feet (1.5 m) of clearance on all sides of pressure washer including overhead. 	

⚠ WARNING	
	<p>Risk of eye injury.</p> <p>Spray can splash back or propel objects.</p>
<ul style="list-style-type: none"> • Always wear safety goggles when using this equipment or in vicinity of where equipment is in use. • Before starting the pressure washer, be sure you are wearing adequate safety goggles. • NEVER substitute safety glasses for safety goggles. 	

⚠ WARNING	
	<p>The high pressure stream of water that this equipment produces can cut through skin and its underlying tissues, leading to serious injury and possible amputation.</p> <p>Spray gun traps high water pressure, even when engine is stopped and water is disconnected, which can cause injury.</p>
<ul style="list-style-type: none"> • DO NOT allow children to operate the pressure washer. • NEVER repair the high pressure hose. Replace it. • NEVER repair leaking connections with sealant of any kind. Replace o-ring or seal. • NEVER connect high pressure hose to nozzle extension. • Keep high pressure hose connected to pump and spray gun while system is pressurized. • ALWAYS point spray gun in safe direction and squeeze spray gun trigger to release high pressure every time you stop engine. • NEVER aim spray gun at people, animals, or plants. • DO NOT leave spray gun unattended while machine is running. • NEVER use a spray gun which does not have a trigger lock or trigger guard in place and in working order. • Always be certain spray gun, nozzles and accessories are correctly attached before spraying water. 	

⚠ WARNING	
	<p>Starter and other rotating parts can entangle hands, hair, clothing, or accessories.</p>
<ul style="list-style-type: none"> • NEVER operate pressure washer without protective housing or covers. • DO NOT wear loose clothing, jewelry or anything that may be caught in the starter or other rotating parts. • Tie up long hair and remove jewelry. 	

WARNING	
	<p>Unintentional sparking can result in fire or electric shock.</p>
<p>When Adjusting or Making Repairs to Your Pressure Washer</p> <ul style="list-style-type: none"> • Disconnect the spark plug wire from the spark plug and place the wire where it cannot contact spark plug. <p>When Testing for Engine Spark</p> <ul style="list-style-type: none"> • Use approved spark plug tester. • DO NOT check for spark with spark plug removed. 	

NOTICE
<p>High pressure spray may damage fragile items including glass.</p> <ul style="list-style-type: none"> • DO NOT point spray gun at glass when using red 0° spray tip. • NEVER aim spray gun at plants.

NOTICE
<p>Improper treatment of pressure washer can damage it and shorten its life.</p> <ul style="list-style-type: none"> • If you have questions about intended use, contact your nearest authorized dealer, call our support line, or visit our website. • NEVER operate units with broken or missing parts, or without protective housing or covers. • DO NOT by-pass any safety device on this machine. • DO NOT tamper with governed speed. • DO NOT operate pressure washer above rated pressure. • DO NOT modify pressure washer in any way. • Before starting pressure washer in cold weather, check all parts of the equipment to be sure ice has not formed. • NEVER move machine by pulling on hoses. Use the handle provided on unit's frame. • Check fuel system for leaks or signs of deterioration, such as chafed or spongy hose, loose or missing clamps, and damaged tank or cap. Correct all defects before operating pressure washer.

The following diagrams are intended for general reference. Your pressure washer may differ from the models shown in the following pages. For specific model information, please visit:

BEPOWEREQUIPMENT

.COM

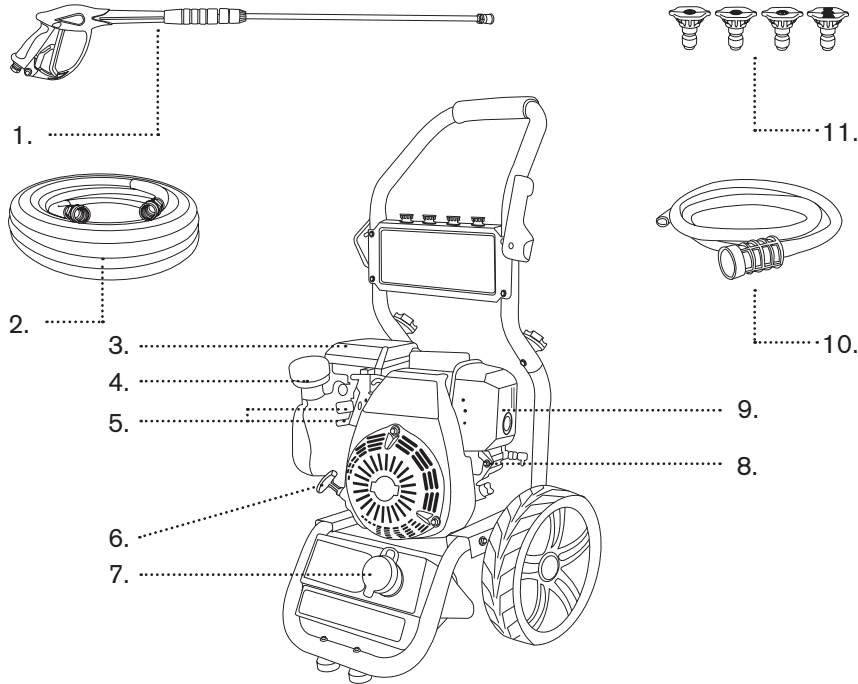

1. **Spray Gun** - Controls the application of water onto cleaning surface with trigger device. Includes trigger lock. Allows you to switch between various spray tips.
2. **High Pressure Hose** - Designed to withstand the pressure created by the pump.
3. **Air Filter** - Protects the engine by filtering dust and debris out of intake air.
4. **Fuel Tank** - Fill tank with regular, unleaded fuel. Always leave room for fuel expansion.
5. **(Top) Choke Rod** - Prepares a cold engine for starting.
(Bottom) Throttle Lever - Sets engine in starting mode for recoil starter.
6. **Recoil Starter** - Used for starting the engine manually.
7. **Soap Tank** - (Not included on all models) Fill with pressure washer detergent only.
8. **Pump** - Develops high pressure. Connect the garden hose to the inlet of the water pump, and connect the high-pressure hose to the outlet. Connections vary by model.
9. **Muffler/Exhaust** - Reduces noise of the engine and expels heat.
10. **Detergent Siphoning Hose** - Used to draw detergent into the low pressure stream.
11. **Spray Tips** - Detergent, 0°, 15°, and 40°: for various cleaning applications.

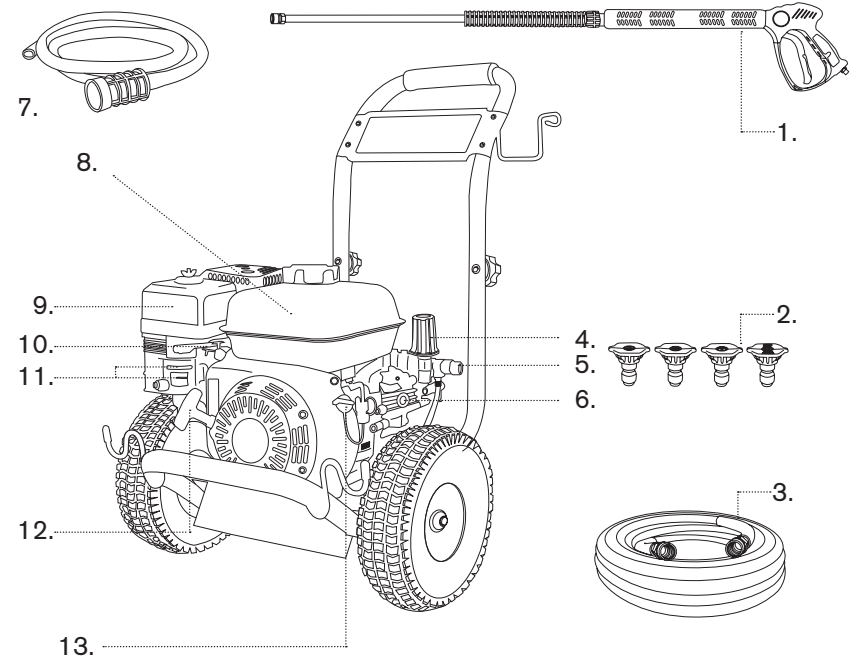

1. **Spray Gun** Controls the application of water onto cleaning surface with trigger device. Includes trigger lock. Allows you to switch between various spray tips.
2. **Spray Tips** Detergent, 0°, 15°, and 40°: for various high pressure cleaning applications.
3. **High Pressure Hose** Designed to withstand the pressure generated by the pump.
4. **Pressure Control Knob** Changes pressure of spray (not included for all models).
5. **Pump** Develops high pressure. Connect the garden hose to the inlet of the water pump, and connect the high-pressure hose to the outlet.
6. **Oil Level Indicator** Level should be at halfway (not included for all models).
7. **Detergent Siphoning Hose** Use to siphon pressure washer safe detergent into the low pressure stream.
8. **Fuel Tank** Fill tank with regular unleaded fuel. Always leave room for fuel expansion.
9. **Air Filter** Protects engine by filtering dust and debris out of intake air.
10. **Throttle Lever** Sets engine in starting mode for recoil starter.
11. **(Top) Choke Lever** Prepares a cold engine for starting.
(Bottom) Fuel Valve Used to turn fuel supply on and off to engine.
12. **Recoil Starter** Used for starting the engine manually.
13. **Engine Switch** Set switch to "On" for recoil starting. Set switch to "Off" to stop a running engine.

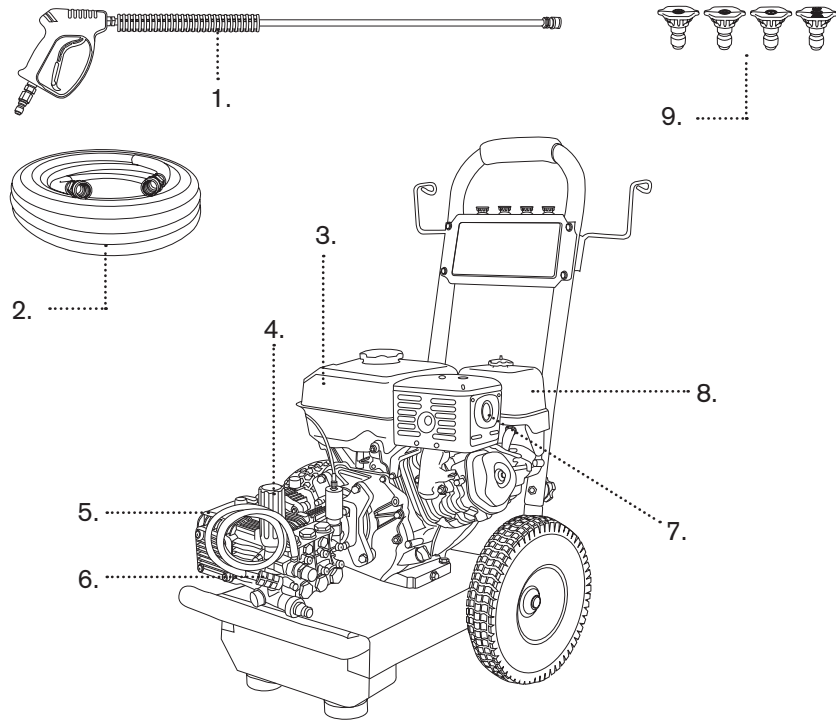

1. **Spray Gun** - Controls the application of water onto cleaning surface with trigger device. Includes trigger lock. Allows you to switch between various spray tips.
2. **High Pressure Hose** - Designed to withstand the pressure created by the pump.
3. **Fuel Tank** - Fill tank with regular, unleaded fuel. Always leave room for fuel expansion.
4. **Pressure Control Knob** - Changes pressure of water stream (not included on all models).
5. **Pump** - Develops high pressure. Connect the garden hose to the inlet of the water pump, and connect the high-pressure hose to the outlet. Connections vary by model.
6. **Detergent Siphoning Hose** - Used to draw detergent into the low pressure stream.
7. **Muffler/Exhaust** - Reduces noise of the engine and expels heat.
8. **Air Filter** - Protects engine by filtering dust and debris out of intake air.
9. **Spray Tips** - Detergent, 0°, 15°, and 40°: for various cleaning applications.

For the location of engine components such as the choke lever, throttle, and ON/OFF switch (if applicable), refer to the engine user manual included with your pressure washer. For more reference material, (spec sheets, part breakdowns, product photos and more), please visit:

BEPOWEREQUIPMENT

.COM

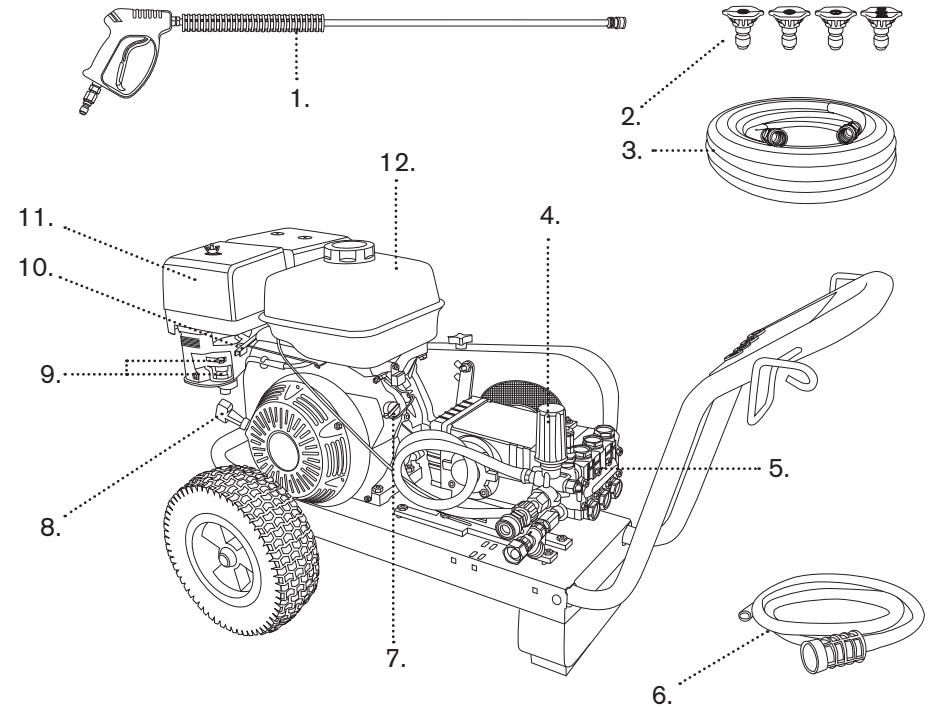

1. **Spray Gun** Controls the application of water onto cleaning surface with trigger device. Includes trigger lock. Allows you to switch between various spray tips.
2. **Spray Tips** Detergent, 0°, 15°, and 40°: for various high pressure cleaning applications.
3. **High Pressure Hose** Designed to withstand the pressure generated by the pump.
4. **Pressure Control Knob** Changes pressure of spray (not included for all models).
5. **Pump** Develops high pressure. Connect the garden hose to the inlet of the water pump, and connect the high-pressure hose to the outlet.
6. **Detergent Siphoning Hose** Use to siphon pressure washer safe detergent into the low pressure stream.
7. **Engine Switch** Set switch to "On" for recoil starting. Set switch to "Off" to stop a running engine.
8. **Recoil Starter** Used for starting the engine manually.
9. **(Top) Choke Lever** Prepares a cold engine for starting.
10. **(Bottom) Fuel Valve** Used to turn fuel supply on and off to engine.
11. **Throttle Lever** Sets engine in starting mode for recoil starter.
12. **Air Filter** Protects engine by filtering dust and debris out of intake air.
12. **Fuel Tank** Fill tank with regular unleaded fuel. Always leave room for fuel expansion.

Your pressure washer requires some assembly and is ready for use after it has been properly serviced with the recommended oil and fuel. We recommend **SAE 10W30** Oil for engines.

If you have any problems with the assembly of your pressure washer, please call our support line. If calling for assistance, please have the model and serial number from the data tag available.

Unpack the Pressure Washer

1. Remove the parts bag, accessories, and inserts included with pressure washer.
2. Open box completely by cutting each corner from top to bottom.
3. Ensure all contents are present prior to assembly.

Attach Handle

1. Place handle (A) onto handle supports (B) connected to main unit. Make sure holes (C) in handle align with holes on handle supports.

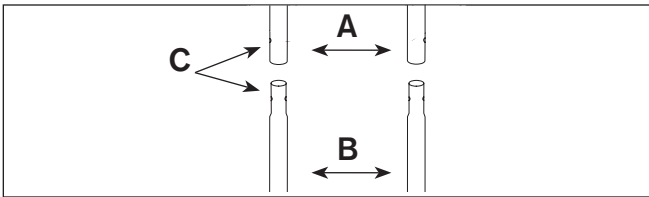

NOTE: These diagrams are intended for general reference. As a result, they may not fully reflect the appearance of your product.

2. Insert carriage bolts through holes from outside of unit and attach a plastic knob from inside of unit. Tighten by hand.

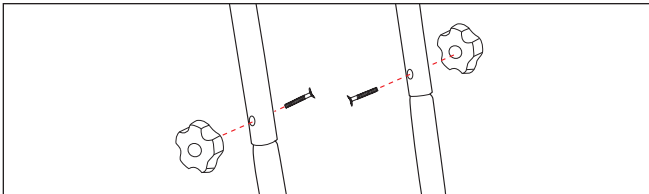

3. Insert multi-colored quick connect spray tips and other supplied accessories in spaces provided on handle.

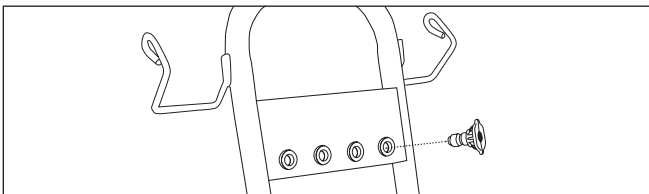

Follow the steps below prior to using the machine every time.

1. Check to ensure the engine oil is at the proper level.
Use SAE 10W30 Oil
2. Check the 2 handle knobs in the frame to ensure they are tight and will not vibrate loose.
3. Add fuel to the gas tank. Be careful not to spill while filling and do not overfill. We recommend using fuel with the lowest amount of ethanol possible. 84 octane and up is suitable.
4. Connect and tighten the garden hose to the GHA (garden hose inlet) connection.
5. Connect high pressure hose to the pump outlet. Connect the other end to the spray gun.

**** Water must be turned on prior to starting the washer, pull the spray trigger to ensure water is moving through the lines and out the nozzle without any leaks before starting the unit.****

6. Review the safety guidelines in the manual prior to starting the unit. If you have any issues operating the pressure washer, call our customer service line.

⚠ WARNING	
 oil	Always check the level of the engine oil prior to starting the washer. Level should be at about halfway up the sightglass. If your unit does not have one, use the oil dipstick. The level should be about halfway up the dipstick.
<ul style="list-style-type: none"> • Failure to do so could cause the engine to seize if the oil is low or empty. 	

Connect Hose and Water Supply to Pump Before Starting

⚠ WARNING	
	DO NOT start your pressure washer without the water supply turned on.
<ul style="list-style-type: none"> • Failure to do so will result in damaging the pump from overheating and void the warranty. 	

How to Start Your Pressure Washer

To start your pressure washer for the first time, follow these instructions step-by-step. This starting information also applies if you have let the pressure washer sit idle for at least a day.

1. Place pressure washer near an outside water source capable of supplying water at a flow rate greater than 3.8 gallons per minute and no less than 20 PSI at pressure washer end of garden hose. DO NOT siphon supply water.
2. Make sure unit is in a level position.
3. Connect garden hose to water inlet on pressure washer pump.

NOTICE

DO NOT run the pump without the water supply connected and turned on.

- Damage to equipment resulting from failure to follow this instruction will void warranty.

4. Attach wand extension to spray gun. Tighten by hand.

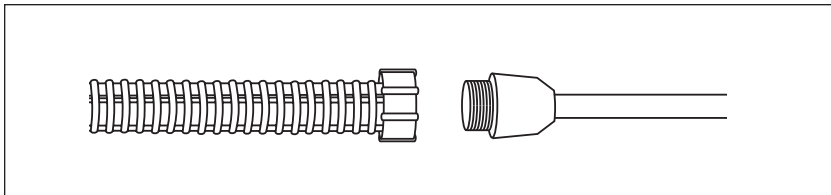

5. Choose desired spray tip, pull back nozzle extension collar, insert spray tip and release collar. Tug on spray tip to make sure it is securely in place. See *Spray Tips*.

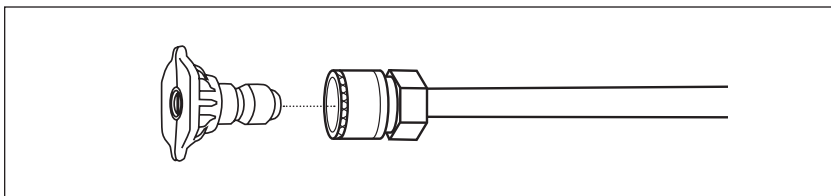

6. Uncoil high pressure hose and attach quick connect end of hose to base of spray gun. Pull down on collar of quick connect, slide onto spray gun and let go of collar. Tug on the end of the nozzle to ensure a snug connection. If loose, repeat this step.

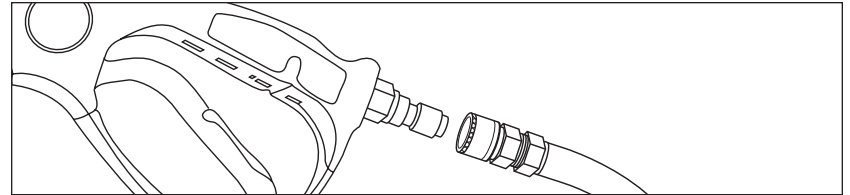

WARNING



The high pressure stream of water that this equipment produces can cut through skin and its underlying tissues, leading to serious injury and possible amputation.

- NEVER connect high pressure hose directly to nozzle extension.
- Keep high pressure hose connected to pump and spray gun while system is pressurized.

7. Attach the other end of the high pressure hose to high pressure outlet (A) on pump. Pull down on collar of quick connect, slide onto pump and let go of collar. Note that some pumps require the hose to be threaded on. Tug on the hose to ensure connection is secure.

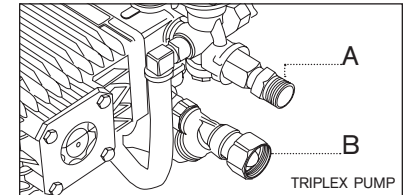
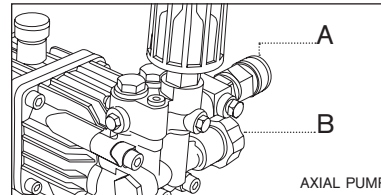

***Pump Uses SAE30 Non-Detergent Mineral Oil**

8. Turn Water Supply on if you have not already done so. Point the gun in a safe direction and squeeze the trigger to purge the pump of air and debris. Do this for at least 30 seconds.

9. Take a final look at all connections to make sure there are no leaks or loose connections. If there are any leaks in hoses, they must be replaced.

IMPORTANT: DO NOT siphon standing water for the water supply.

Use COLD WATER only (less than 100°F/38°C). Hot water will damage seals and compromise the integrity of your pump.

10. To start the machine, locate the engine switch on the side of the engine (if applicable), and switch it to the ON position. Units with a Honda GC engine have the power switch built into the throttle lever. Check to ensure fuel valve is in the ON position and if starting cold, apply the choke. Reference the component diagrams for the location of these parts.

11. Brace the unit with your foot and ensure that you are completely balanced on a flat surface. Pull recoil cord slowly until resistance is felt and then pull rapidly to avoid kickback. **DO NOT** place hand on engine muffler for balance as this will result in a severe burn. Once the engine is running, disengage the choke lever.

⚠ WARNING	
	<p>A running engine produces carbon monoxide, an odorless, colorless, poison gas.</p> <p>Breathing carbon monoxide can cause headaches, fatigue, dizziness, vomiting, confusion, seizures, nausea, fainting, and death.</p>
<ul style="list-style-type: none"> • Operate pressure washer outdoors, never indoors. • Keep exhaust gas from entering a confined area through windows, doors, ventilation intakes, or other openings. • DO NOT start or run engine indoors or in an enclosed area, even if windows and doors are open. 	

IMPORTANT: Before starting the pressure washer, ensure you are wearing adequate safety goggles.

⚠ WARNING	
	<p>Risk of eye injury.</p> <p>Spray can splash back or propel objects such as rocks, dirt and other debris.</p>
<ul style="list-style-type: none"> • Always wear safety goggles when using this equipment or while in vicinity of where equipment is in use. • NEVER substitute normal glasses for safety goggles. 	

⚠ WARNING	
	<p>The high pressure stream of water that this equipment produces can cut through skin and its underlying tissues, leading to serious injury and possible amputation.</p> <p>Spray gun traps high water pressure, even when engine is stopped and water is disconnected, which can cause injury.</p>
<ul style="list-style-type: none"> • DO NOT allow CHILDREN to operate pressure washer. • NEVER repair high pressure hose. Replace it. • NEVER repair leaking connections with sealant of any kind. Replace the o-ring or seal. • NEVER connect high pressure hose directly to the spray nozzle. • Keep high pressure hose connected to pump and spray gun while system is pressurized. • ALWAYS point spray gun in safe direction and squeeze spray gun trigger, to release high pressure, every time you stop engine. • NEVER aim spray gun at people, animals, or plants. • DO NOT secure spray gun in open position. • DO NOT leave spray gun unattended while machine is running. • NEVER use a spray gun which does not have a trigger lock or trigger guard in place and in working order. • ALWAYS be certain spray gun, nozzles and accessories are correctly attached. Failure to do so can result in damage to the unit or bodily harm. 	

WARNING



Contact with muffler area can result in serious burns.



Exhaust heat/gases can ignite combustibles, structures or damage fuel tank causing a fire.

- DO NOT touch hot parts and avoid hot exhaust gases.
- Allow equipment to cool for at least 15 minutes before touching.
- Keep at least 5 feet (1.5 m) of clearance on all sides of pressure washer (including overhead) while in operation.

How to Shut Your Pressure Washer Down

1. Release spray gun trigger and let engine idle down.
2. Turn the engine switch to the OFF position.
3. ALWAYS point spray gun in a safe direction, squeeze spray gun trigger to release retained high water pressure.

IMPORTANT: Spray gun traps high water pressure, even when engine is stopped and water is disconnected. Couplers will not release if under pressure.

The following diagram is intended for general reference. Your pressure washer may differ from the model shown below. For specific model information, please visit:

BEPOWEREQUIPMENT

.COM

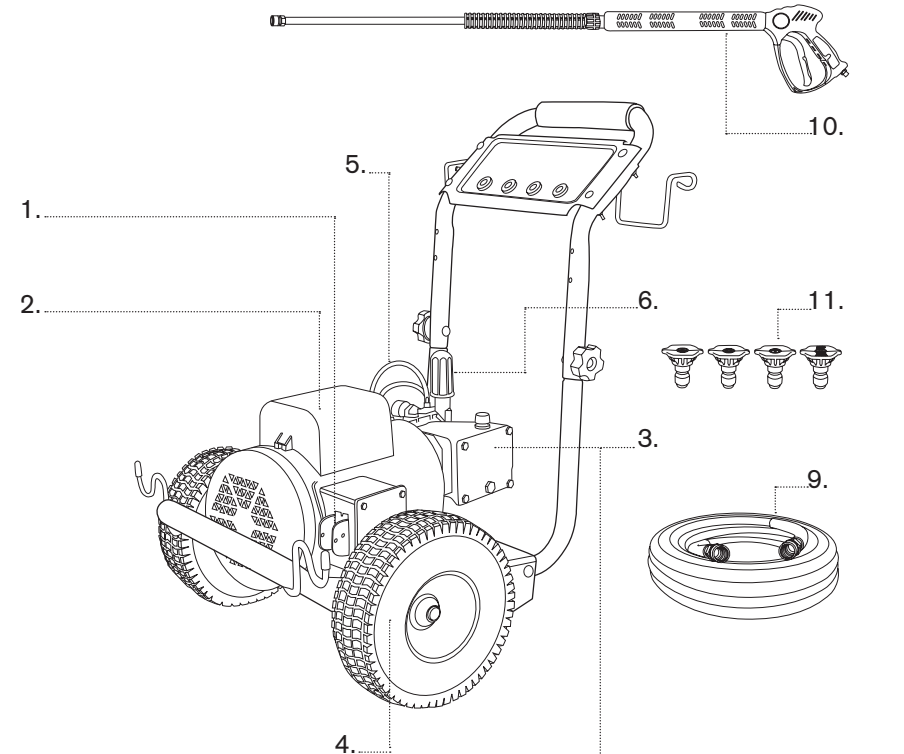

1. ON/OFF Switch
2. Motor
3. Pump
4. Flat-Free Tires
5. Soap Hose
6. Adjustable Unloader Knob
(Not included on all models)
7. Water Outlet
(appearance may vary by model)
8. Water Inlet
(appearance may vary by model)
9. High Pressure Hose
10. Gun/Wand Assembly
(appearance may vary by model)
11. Quick Connect Nozzles

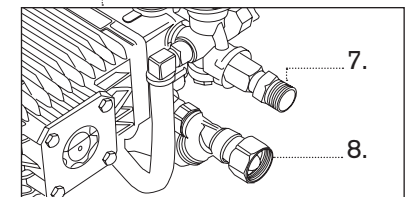

Important Safety Instructions

WARNING - When using this product basic precautions should always be followed, including the following:

1. Read all instructions before using product.
2. To reduce the risk of injury, close supervision is necessary when product is used near children.
3. Know how to stop the product and bleed pressures quickly. Be thoroughly familiar with the controls.
4. Stay alert - watch what you are doing.
5. Do not operate the product when fatigued or under the influence of alcohol or drugs.
6. Keep operating area clear of other people.
7. Do not overreach or stand on unstable support. Maintain solid footing and balance at all times
8. Follow the maintenance instructions specified in the manual.
9. For a grounded or double-insulated product rated 250 volts or less, single phase:

This product is equipped with a Ground Fault Circuit Interrupter (GFCI) built into the power cord plug. If a replacement plug or cord is needed, use only identical replacement parts.

⚠ WARNING	
	Risk of Injection or Injury to people and animals.
	Do not direct discharge stream at people or animals.

⚠ WARNING	
	Risk of electrocution.
	This unit must be connected to a properly grounded outlet.
	<ul style="list-style-type: none"> • DO NOT use an adapter or remove the third grounding prong. • To reduce the risk of electrocution, keep all connections dry and off the ground. • DO NOT touch plug with wet hands.

1. Ensure the motor switch is in the "OFF" position.
2. Confirm that the electrical supply is identical to the specifications listed on the pressure washer data plate.
3. **GROUNDING INSTRUCTIONS:** This product must be grounded. If it should malfunction or breakdown, grounding provides a path of least resistance for electric current to reduce the risk of electric shock. This product is equipped with a cord that has an equipment-grounding conductor. The plug must be plugged into an appropriate outlet that is properly installed and grounded in accordance with all local codes and ordinances.
4. **DANGER:** Improper connection of the equipment-grounding conductor can result in a risk of electrocution. Check with a qualified electrician or service personnel if you are unsure if the outlet is properly grounded. Do not modify the plug - if it will not fit the outlet, have a proper outlet installed by a qualified electrician. Do not use any type of adaptor with this product.
5. **GROUND FAULT CIRCUIT INTERRUPTER PROTECTION:** This pressure washer may be provided with a Ground Fault Circuit Interrupter (GFCI) built into the plug or the power supply cord. Test the GFCI each time it is plugged into an outlet according to instructions on the GFCI. DO NOT use the pressure washer if the test fails. The GFCI provides additional protection from the risk of electric shock. Should replacement of the plug or cord become necessary, use only identical replacement parts that include GFCI protection.
6. **WE DO NOT RECOMMEND THE USE OF EXTENSION CORDS.** If use of an extension cord is unavoidable, it must be plugged into a GFCI found in circuit boxes or protected receptacles. Use only 3-wire extension cords that have 3-prong grounding-type plugs and 3-pole cord connectors that accept the plug from the product. Use only extension cords that are intended for outdoor use. These extension cords are identified by a marking that states "Acceptable for use with outdoor appliances; store indoors while not in use." Only use extension cords that have an electrical rating greater than the rating of the product. Do not use damaged extension cords. Examine extension cords before use and replace if damaged. Do not abuse extension cord and do not pull on any cord to disconnect. Keep cord away from heat and sharp edges. Always connect or disconnect the extension cord from the receptacle before connecting or disconnecting the product from the extension cord.
7. Ensure the area between the pressure washer cord and outlet is kept dry.
8. Insert the male plug into a grounded AC outlet. DO NOT use an adapter OR remove the grounding plug.

Caution: Only a certified electrician can service the motor. Contact an authorized dealer for service or additional information.

User Maintenance Instructions:

General Inspection: Inspect the motor at regular intervals, approximately every 500 hours of operation or every 3 months, whichever occurs first. Keep the motor clean and the ventilation openings clear. Check that the interior and exterior of the motor is free of dirt, oil, grease, water, etc. Oily vapor, paper pulp, textile lint, etc. can accumulate and block motor ventilation. If the motor is not properly ventilated, overheating can occur and cause damage to the motor over time.

Lubrication & Bearings: Lubrication from bearing grease will degrade over time. The lubricating ability of grease depends primarily on the type of grease, the size of the bearing, the speed at which the bearing operates, and the severity of the operation conditions. Optimal results can be obtained if the following recommendations are utilized in your maintenance routine.

Type of Grease: A high grade ball or roller bearing grease should be used. Recommended grease for standard service conditions is Polyrex EM (Mobil). Equivalent and compatible grease include:
 Texaco Polystar, Rykon Premium #2, Pennzoil Pen 2 Lube and Chevron SRI-2.
 - Maximum operating temperature for standard motors=110°C.
 - Shut-down temperature in case of a malfunction = 115°C.

Lubrication Intervals: Recommended lubrication intervals are every 2200hours. For more information contact an authorized service center.

⚠ WARNING	
	To reduce the risk of electrocution, keep all connections dry and off the ground. Do not touch plug with wet hands

How to Start Your Electric Pressure Washer

To start your pressure washer for the first time, follow these instructions step-by-step. This starting information also applies if you have let the pressure washer sit idle for at least a day.

1. Place pressure washer near an outdoor water source capable of supplying water at a flow rate greater than 3.8 gallons per minute and no less than 20 PSI at the end of the garden hose. DO NOT siphon supply water.
2. Ensure unit is level and placed on a flat, even surface.
3. Connect garden hose to water inlet on pressure washer pump.

NOTICE
DO NOT run the pump without the water supply connected and turned on.
• Damage to equipment resulting from failure to follow this instruction will void warranty.

4. Attach wand extension to spray gun. Tighten by hand.

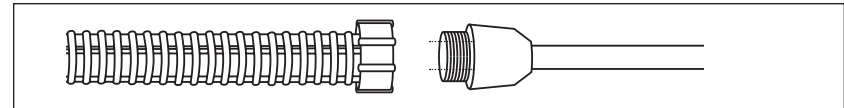

5. Choose desired spray tip, pull back nozzle extension collar, insert spray tip and release collar. Tug on spray tip to make sure it is securely in place. See *Spray Tips* for information on each type.

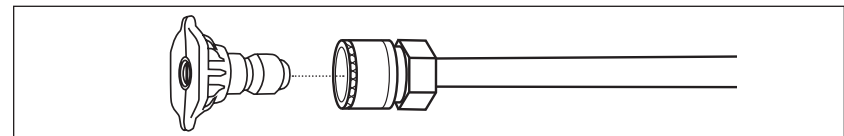

6. Uncoil high pressure hose and attach quick connect end of hose to the base of the spray gun. Pull down on collar of quick connect, slide onto spray gun and let go of collar. Tug on hose to ensure the connection is tight and secure. If the connection is even slightly loose, disconnect and try again.

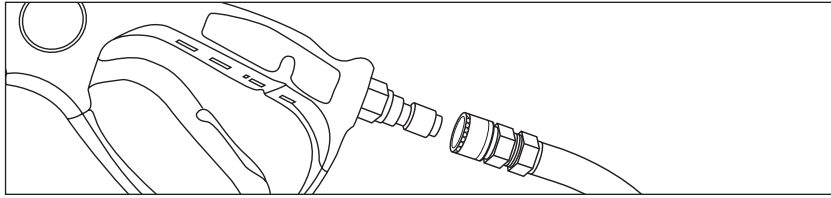

7. From here, attach the other end of the high pressure hose to the outlet (A) on the pump. Pull down on the collar of the quick connect coupler, slide onto the pump and let go of collar. Pull on hose to ensure the connection is tight.

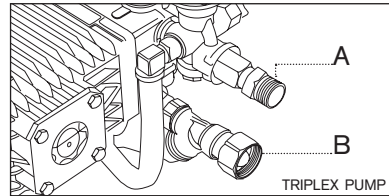
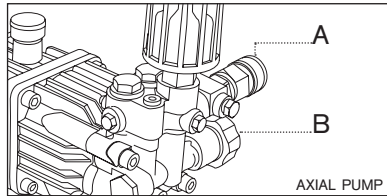

8. Turn the water supply on, point gun in a safe direction and squeeze the trigger to purge the pump of air and debris. Do this for at least 30 seconds to ensure everything has been cleared out.

9. Take a look at all connections to make sure there are no leaks or loose connections. **If the high pressure hose is leaking, it must be replaced.**

IMPORTANT: DO NOT siphon standing water for the water supply. Use **cold water** (less than 100°F/38°C). Use of hot water can damage seals and compromise the integrity of the pump over time.

11. To start the machine, plug it in and locate the ON/OFF switch on the side of the motor and switch it to the ON position (see component chart on page 22 to locate the switch).

IMPORTANT: Before starting the pressure washer, ensure that you are wearing adequate safety goggles.

- ALWAYS point spray gun in a safe direction and squeeze spray gun trigger to release high pressure every time you stop engine.
- NEVER aim spray gun at people, animals, or plants.
- DO NOT leave spray gun unattended while machine is running.
- NEVER use a spray gun which does not have a trigger lock or trigger guard in place and in working order.
- ALWAYS be certain spray gun, nozzles and accessories are correctly attached. Failure to do so can cause bodily harm or damage to the unit.

WARNING	
	<p>Risk of eye injury.</p> <p>Spray can splash back or propel debris such as dirt/rocks.</p>
<ul style="list-style-type: none"> • Always wear safety goggles when using this equipment or in vicinity of where equipment is in use. • Before starting the pressure washer, be sure you are wearing adequate safety goggles. • NEVER substitute safety glasses for safety goggles. 	

How to Shut Down Your Pressure Washer

1. Release spray gun trigger.
2. Turn the motor switch to the OFF position.
3. ALWAYS point spray gun in a safe direction, squeeze spray gun trigger to release retained high water pressure.

IMPORTANT: The spray gun traps high water pressure, even when the motor is stopped and water is disconnected. Couplers will not release if under pressure.

⚠ WARNING	
	<p>The high pressure stream of water that this equipment produces can cut through skin and its underlying tissues, leading to serious injury and possible amputation.</p> <p>Spray gun traps high water pressure, even when engine is stopped and water is disconnected, which can cause injury.</p>
<ul style="list-style-type: none"> • Keep high pressure hose connected to pump and spray gun while system is pressurized. • ALWAYS point spray gun in safe direction and squeeze spray gun trigger, to release high pressure, every time you stop engine. 	

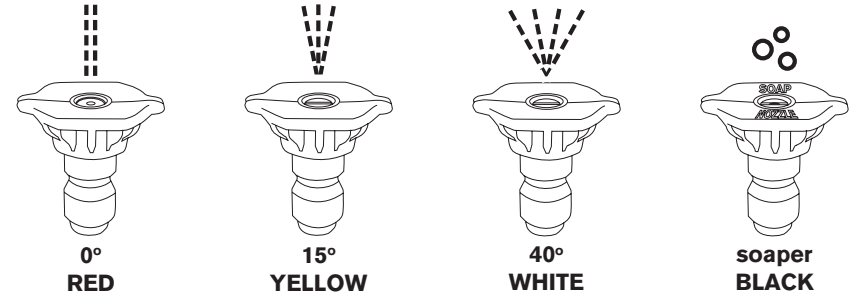

How to Use Spray Tips

The quick-connect on the nozzle extension allows you to switch between four different quick connect spray tips. Spray tips can be changed while the pressure washer is running once the spray gun trigger safety lock is engaged. The spray tips vary the spray pattern as shown above.

Follow these instructions to change spray tips:

1. Pull back collar on quick-connect coupler and pull the current spray tip off. Store the spray tips in the holder provided on the handle. Storing nozzles in the designated holder will help prevent any debris from clogging the tip.
2. Select the desired spray tip:
 - For a gentle rinse, select the white 40° spray tip.
 - For high pressure cleaning, select the yellow 15° spray tip.
 - To scour the surface, select the red 0° spray tip.
 - To apply detergent, select the black spray tip.
3. Pull back on collar, insert new spray tip and release collar. Tug on spray tip to make sure it is securely in place.

Usage Tips

- For most effective cleaning, keep spray tip 8 to 24 inches away from cleaning surface.
- If you get spray tip too close, especially using a high pressure spray tip (red or yellow), you may damage the surface being cleaned. **Do not use the red spray tip on glass.**

To apply detergent, follow these steps:

1. Review the use of spray tips.
2. Prepare detergent solution as required by the job. Use only BE-certified detergent.
3. Place the small filter end of detergent siphoning tube into detergent container or on-board soap tank (if applicable).
4. Connect the other end of the soap hose to the pressure washer pump.

NOTE: Make sure the filter is fully submerged in detergent during use.

Please note that only the BLACK NOZZLE will draw soap.

5. Ensure that the black spray tip is installed.
6. Make sure the garden hose is connected to the water inlet. Check that the high pressure hose is connected to spray gun and pump. Turn water on.

NOTICE
<p>You must attach all hoses before you start the engine.</p> <ul style="list-style-type: none"> Starting the engine without all the hoses connected and without the water turned ON will damage the pump. Damage to equipment resulting from failure to follow this instruction will void warranty.

7. Start the engine following instructions in *Starting Your Washer*.
8. Apply the detergent to the surface using long, even, overlapping strokes.
9. Allow the detergent to “soak in” for 5 minutes before washing and rinsing.

Reapply as needed to prevent surface from drying. **DO NOT allow detergent to dry on.**

IMPORTANT: You must flush the detergent siphoning system after each use by placing the filter into a bucket of clean water and running the pressure washer at low pressure for 1-2 minutes.

CAUTION
<p>Chemicals can cause bodily harm and/or property damage.</p> <ul style="list-style-type: none"> NEVER use caustic liquid with pressure washer. Use ONLY pressure washer safe detergent/soaps. Follow all manufacturers instructions and do not mix detergents with other types.

Troubleshooting Chart

If you are experiencing an issue that is not listed in this chart, or have checked all the possible causes listed and are still experiencing the problem, see your authorized dealer or call our support line.

GASOLINE ENGINES

Problem	Cause	Correction
Unit has following problems: failure to produce pressure, erratic pressure, chattering, loss of pressure, low water volume.	<ol style="list-style-type: none"> 1. Low pressure spray tip installed. 2. Water inlet is blocked. 3. Inadequate water supply. 4. Inlet hose is kinked or leaking. 5. Clogged inlet hose screen. 6. Water supply is over 100°F (38°C). 7. High pressure hose is blocked or leaks. 8. Spray gun leaks. 9. Spray tip is obstructed. 10. Pump is faulty. 	<ol style="list-style-type: none"> 1. Replace with high pressure spray tip. 2. Clear inlet. 3. Provide adequate water flow. 4. Straighten inlet hose. Replace if leaking. 5. Check and clean inlet hose screen. 6. Provide cooler water supply. 7. Clear blocks in outlet hose. 8. Replace spray gun. 9. Clean spray tip. 10. Contact local service facility.
Detergent fails to mix with spray.	<ol style="list-style-type: none"> 1. Detergent siphoning tube is not submerged. 2. Detergent siphoning tube/filter is clogged or cracked. 3. High pressure spray tip installed. 	<ol style="list-style-type: none"> 1. Fully submerge detergent siphoning tube into detergent. 2. Clean or replace filter/ siphoning tube. 3. Replace with low pressure spray tip.
Engine lacks power.	<ol style="list-style-type: none"> 1. Dirty air filter. 	<ol style="list-style-type: none"> 1. Replace air filter.
Engine will not start	<ol style="list-style-type: none"> 1. Throttle lever or on/off switch in OFF position. 2. No fuel in engine 3. Worn, fouled, or dirty spark plug 4. Pressure build up in pump 	<ol style="list-style-type: none"> 1. Turn throttle lever to ON position 2. Fill fuel tank or turn on fuel supply 3. Replace with factory recommended spark plug 4. Squeeze trigger on spray wand (refer to operating instructions in owner's manual)
Oil Alert (for units with this feature)	<p>Engine isn't level or the oil level is too low</p>	<p>Place engine on level surface or perform an oil change using SAE 10W30 oil (refer to engine user manual for instructions)</p>
Engine runs well at no load but “bogs” down under full load	<ol style="list-style-type: none"> 1. Engine speed is too slow 	<ol style="list-style-type: none"> 1. Adjust Throttle Lever back to full throttle.

Engine will not start or starts and runs poorly	<ol style="list-style-type: none"> 1. Low oil level 2. Dirty air filter 3. Out of gasoline 4. Stale gasoline 5. Spark plug wire not connected to spark plug 6. Bad spark plug 7. Water in gasoline 8. Overchoking 	<ol style="list-style-type: none"> 1. Fill crankcase to proper level 2. Clean or replace air filter 3. Fill fuel tank 4. Drain gas tank and fill with fresh fuel 5. Connect wire to the spark plug 6. Replace the spark plug 7. Drain gas tank, fill with fresh fuel 8. Open choke fully and crank engine
Engine shuts down during operation	<ol style="list-style-type: none"> 1. Out of gasoline 2. Low oil level 	<ol style="list-style-type: none"> 1. Fill fuel tank 2. Fill crankcase to proper oil level
Engine lacks power	<ol style="list-style-type: none"> 1. Dirty air filter 	<ol style="list-style-type: none"> 1. Replace air filter
Engine "putts" or falters	<ol style="list-style-type: none"> 1. Choke is opened too soon/too early 	<ol style="list-style-type: none"> 1. Move choke to halfway position until engine runs smoothly <p>* All engine servicing to be taken to manufacturer's authorized service outlet</p>

ELECTRIC MOTOR

Problem	Causes	Correction
Motor will not start and there is no humming sound	<ol style="list-style-type: none"> 1. Not plugged in 2. "RESET" button on GFCI not pushed 3. Circuit breaker has tripped or fuse is blown 	<ol style="list-style-type: none"> 1. Plug in 2. Push "RESET" button 3. Reset breaker or replace fuse
Power source circuit continues to trip or blow fuses	<ol style="list-style-type: none"> 1. Too much load already on circuit 2. Extension cord is too long or of improper gauge, causing voltage drop 3. Pump is stuck due to dirt, mineral build up, or ice 4. Motor malfunction 	<ol style="list-style-type: none"> 1. Reduce load on circuit and try another compatible amp circuit 2. See section on extension cords 3. Unplug unit. If temp. is below freezing do not use. Thaw in warm area. 4. Take unit to your closest Baldor dealer for servicing and repair <p>* All motor servicing to be taken to manufacturer's authorized service outlets</p>

PUMP

Problem	Causes	Correction
No low pressure detergent delivery	<ol style="list-style-type: none"> 1. Using wrong nozzle 2. Siphon hose or filter is plugged 	<ol style="list-style-type: none"> 1. Insert black soaper nozzle 2. Clear siphon hose of debris
Unit does not reach required pressure	<ol style="list-style-type: none"> 1. Restricted or insufficient water supply 2. Unsuitable or worn out nozzle 3. Regulator set too low (for units with an adjustable unloader) 	<ol style="list-style-type: none"> 1. Check supply hose, faucet and inlet water filter. Must be connected to water source that provides at least 6 GPM 2. Replace nozzle 3. Reset unloader by turning knob (clockwise increases pressure)

Thermal Relief Valve is open and discharging water from side of pump	<ol style="list-style-type: none"> 1. Water temperature is too high 2. Pump has operated more than 3 mins without pulling trigger 	<ol style="list-style-type: none"> 1. Use cool water only. 2. Pull trigger at least 30 seconds every 3 mins. Thermal valve must be replaced.
Leak in the fittings	<ol style="list-style-type: none"> 1. Water leak in high pressure fittings, hose, or gun 	<ol style="list-style-type: none"> 1. Use teflon tape or pipe sealant to tighten hose fitting, replace hose or gun <p>**If problem continues, take to your pressure washer dealer</p>
Pump oil is low	<ol style="list-style-type: none"> 1. Normal use consumes oil over time 	<ol style="list-style-type: none"> 1. To gauge the oil level, look directly into the sight glass. Oil level should always be at the center dot. Do not overfill. Replace w/ SAE 30 non detergent mineral oil
Oil has a milky color	<ol style="list-style-type: none"> 1. Seals have worn from use and water has leaked in 	<ol style="list-style-type: none"> 1. Bring Unit local service center to have seals replaced

Winter Storage

NOTICE
You must protect your unit from freezing temperatures.
<ul style="list-style-type: none"> • Failure to do so will permanently damage your pump and render your unit inoperable. • Freezing damage is not covered under warranty.

To protect the unit from freezing temperatures:

1. Use Pump Saver to treat the pump. This minimizes freeze damage and lubricates pistons and seals. Contact your local dealer for Pump Saver Solution.
2. If pump saver is not available, connect a 3 ft. section of garden hose to the water inlet adapter. Pour RV-antifreeze (antifreeze without alcohol) into hose. Pull the recoil handle twice. Disconnect the 3 ft. hose.
3. Store the unit in a clean, dry area (heated area preferred).

Long Term Storage

If you do not plan to use the pressure washer for more than 30 days, you must prepare the engine and pump for long term storage.

Protect Fuel System

Fuel Stabilizer:

Fuel will become stale when stored over 30 days. Stale fuel causes acids and gum deposits to form in the fuel system or on essential carburetor parts. Prior to storage, if gasoline will not be treated with a fuel stabilizer, it must be drained from the engine into an approved container. After draining, run the engine until it stops from lack of fuel.

When fuel stabilizers are used according to their instructions, there is no need to drain the gasoline from the engine prior to storage. Run the engine for a short time to circulate stabilizer throughout the fuel system. Engine and fuel can then be stored for up to 24 months.

If gasoline is drained, the use of a fuel stabilizer in the storage container is still recommended to maintain freshness.

Storing the Engine



See the engine operator's manual for instructions on how to properly prepare the engine for storage.

NOTE: Pump Saver is available as an optional accessory. It is not included with the pressure washer. Contact your closest authorized dealer to purchase BE Pump Saver.

To use Pump Saver, make sure the pressure washer is turned off and disconnected from supply water. Read and follow all instructions and warnings given on the Pump Saver container.

Other Storage Tips

1. DO NOT store fuel from one season to another unless it has been treated as described in *Protect Fuel System*.
2. Replace the fuel container if it starts to rust. Rust and/or dirt in fuel can cause problems if it's used with this unit.
3. Cover unit with a suitable protective cover that does not retain moisture.

 WARNING	
	Storage covers can be flammable.
<ul style="list-style-type: none"> • DO NOT place a storage cover over a hot pressure washer. • Let equipment cool for at least 30 minutes before placing the cover on the equipment. 	

4. Store unit in a clean and dry area.

BE

THE POWER YOU NEED.

If you need assistance with the assembly or operation of your Pressure Washer please call

1-866-850-6662

1-866-850-6662
Si vous avez besoin d'assistance avec
l'assemblage ou l'opération de ce Nettoyeur
à pression, s'il vous plaît appelez le

THE POWER YOU NEED.

BE

Si l'essence est vidée, l'usage d'un stabilisateur dans le contenant est également recommandé pour conserver la fraîcheur.

Entreposer le Moteur

Consulter le manuel d'utilisation du moteur concernant les instructions sur comment préparer correctement le moteur pour l'entreposage.

AVIS
<p>Vous devez protéger votre laveuse contre le gel.</p> <ul style="list-style-type: none"> • L'échec de cette instruction endommagera votre pompe de façon permanente et rendras votre appareil inutilisable. • Les dommages encourus par le froid ne sont pas protégés par la garantie.

NOTE: L'antigel "Pump Saver" est disponible en accessoire optionnel. Il n'est pas inclus avec la laveuse à pression. Contacter votre détaillant autorisé le plus proche afin de vous procurer l'antigel "Pump Saver".

Assurez-vous que la laveuse à pression est arrêtée et déconnecter de la source d'eau avant d'utiliser l'antigel "Pump Saver". Lisez et suivez toutes les instructions et mise en garde inscrits sur le contenant de l'antigel "Pump Saver".

Autres Conseil d'Entreposage

1. Ne garder pas votre essence d'une saison à l'autre à l'exception d'un gaz qui a été traité tel que décrits sous l'onglet de Protection des composants du système de carburant.
2. Remplacer votre contenant de gaz s'il commence à rouiller. La rouille et/ou la saleté dans l'essence peut engendrer des problèmes s'il est utilisé avec cette machine.
3. Recouvrir la machine d'une housse de protection adéquate qui ne retient pas l'humidité.

⚠ DANGER	
	<p>Les housses d'entreposage peuvent être inflammables.</p>
<p>• N'étendez pas la housse sur la laveuse à pression encore chaude. • Laisser l'équipement refroidir pendant un temps suffisant avant de mettre la housse.</p>	

4. Entreposez l'appareil dans un endroit propre et sec.

AVIS
<p>Vous devez protéger votre lavuse contre le gel.</p> <ul style="list-style-type: none"> • L'échec de cette instruction endommagera votre pompe de façon permanente et rendras votre appareil inutilisable. • Les dommages encourus par le froid ne sont pas protégés par la garantie.

Afin de Protéger la Machine du Gel :

1. Utilisez l'antigel "Pump Saver" pour traiter la pompe. Ceci minimise les dommages reliés au gel et lubrifie les pistons et les joints d'étanchéité. Communiquez avec votre détaillant local concernant l'antigel "Pump Saver".
2. Si l'antigel "Pump Saver" n'est pas disponible, relier une section de 3 pieds de tuyau de jardin au raccord d'entrée d'eau. Verser l'antigel RV (antigel sans alcool) dans le boyau d'arrosage. Tirez sur la poignée du démarreur deux fois. Détacher la section de 3 pieds de tuyau de jardin.
3. Entreposer la machine dans un endroit propre, sec (endroit chauffer de préférence).

Entreposage à Long Terme

Si vous ne planifiez pas d'utiliser la lavuse à pression dans les 30 prochains jours, vous devez préparer le moteur et la pompe pour un entreposage à long terme.

Protection des composantes du système de carburant

Additif pour carburant :

L'essence deviendra périmée si elle est conservée pendant plus de 30 jours. Un carburant éventé entrainera des dépôts d'acides et de gomme à ce formé dans le système d'essence ou sur des pièces essentielles du carburateur. Vidier l'essence du moteur dans un contenant homologué avant l'entreposage si l'essence n'a pas été traitée avec un stabilisateur de carburant. Mettre en marche le moteur jusqu'à ce qu'il s'arrête afin qu'il n'y est plus de carburant dans le carburateur.

Lorsque les stabilisateurs de carburant sont utilisés selon les directives,

vous n'avez pas besoin de vidier l'essence présente dans le moteur avant l'entreposage. Mettre en marche le moteur pendant une courte durée de temps afin de faire circuler le stabilisateur partout dans le système de carburant. Le moteur et l'essence peuvent ensuite être entreposés pendant plus de 24 mois.

Problème	Le moteur ne démarre pas et il n'y a aucun son	1. La lavuse n'est pas branchée 2. Le bouton "RESET" sur le GFCI (disjoncteur de fuite à la terre) n'a pas été pressé 3. Le disjoncteur se déclenche ou le fusible à sauté
Causes	1. Trop de charge sur le disjoncteur 2. La corde d'extension est trop longue ou d'une jauge incorrecte, entraînant la tension électrique à baisser 3. La pompe est obstruée par de la saleté, des dépôts de minéraux ou de la glace 4. Mal fonction du moteur	1. Réduire la charge sur le circuit et essayer un autre circuit d'alimentation compatible 2. Vérifier les sections des cordes d'extension est en dessous du point de congélation n'utilisez pas la machine. Faites la dégeler dans un endroit chaud. 4. Apportez votre machine à votre détaillant Badior le pus près pour l'entretien. *Tous les services d'entretien doivent être confiés dans un centre de service autorisé du fabricant
Solution	1. Branchez la lavuse 2. Pressez le bouton "RESET" 3. Reinitialiser le disjoncteur ou remplacer le fusible	

DÉPANNAGE DE LA POMPE

Problème	Aucune diffusion de détergent à basse pression	1. Utilisation de la mauvaise buse 2. Le siphon du tuyau ou le filtre est bouché
Causes	1. Alimentation d'eau insuffisante ou restreinte 2. Buse inadéquate ou complètement usé 3. Régulateur réglé trop bas	1. Vérifiez l'alimentation du boyau, du robinet et de la prise d'eau. Dois être connecté à une source d'eau procurant GPM 2. Remplacez la buse 3. Réinitialisez le dispositif de déstage en tournant la poignée (dans le sens des aiguilles d'une montre pour augmenter la température)
Problème	La machine n'atteint pas la pression requise	1. La température de l'eau est trop haute 2. La pompe est demeurée en marche pendant plus de 3 minutes sans l'activation de la gâchette
Problème	Raccordement qui fuit	1. Fuite d'eau au raccordement, boyau ou pistolet
Solution		1. Insérez la buse noire à savon 2. Débouchez le siphon du tuyau
Problème	La soupape thermique est ouverte et évacue de l'eau sur le côté de la pompe	1. Utilisez de l'eau froide seulement 2. Pressez sur la gâchette pendant un minimum de 30 secondes à chaque intervalle de 3 minutes
Problème		1. Utilisez un ruban en téflon ou un scellant à tuyau pour resserrer les raccords, remplacer le boyau ou le pistolet Si le problème persiste, apporter le chez votre détaillant de lavuse à pression

AVIS
<p>Vous devez attacher tous les tuyaux avant de démarrer le moteur.</p> <ul style="list-style-type: none"> • Démarrer le moteur sans avoir attaché tous les tuyaux et sans ouvrir l'eau endommagera la pompe. • Tout dommage à l'équipement résultant d'un échec de suivre ces instructions annulera la garantie.

6. Démarez le moteur en suivant les directives *Comment Démarrer Votre*

Lavuse à Pression

- Appliquez le détergent sur la surface, en faisant de longs traits, égaux et en chevauchant les traits.
- Permettez au détergent d'agir pendant 5 minutes avant de laver et rincer. Réappliquez au besoin pour prévenir la surface de sécher. NE permettez PAS au détergent de sécher sur la surface.

IMPORTANT: Vous devez vider le système de siphonage de détergent après chaque utilisation en plaçant le filtre dans une chaudière d'eau propre, ensuite utiliser la machine à basse pression pendant 1 à 2 minutes.

⚠ AVERTISSEMENT
<p>Les produits chimiques peuvent causer des blessures corporelles et/ou des dommages matériels.</p> <ul style="list-style-type: none"> • N'utilisez JAMAIS de liquide corrosif avec la lavuse à pression. • N'utilisez que des détergent/savons approprié pour votre lavuse à pression. <p>Si vous avez fait la vérification de toutes les causes possible et que vous éprouvez toujours un problème qui ne se trouve pas dans la liste ci-dessous, contactez toujours un problème, veuillez contacter votre détaillant autorisé.</p>

Dépannage

Si vous éprouver un problème qui ne se trouve pas dans la liste ci-dessous, contactez toujours un problème, veuillez contacter votre détaillant autorisé.

MOTEUR À GAZOLINE

Problème	<p>La pompe démontre les problèmes suivant : ne produit pas de pression, pression intermittente, cliquetis, perte de pression, faible volume d'eau.</p>
Causes	<ol style="list-style-type: none"> Une buse à basse pression est installée L'entrée d'eau est bloquée Alimentation d'eau insuffisante Le tuyau d'arrivée est plié ou a une fuite Le filtre du tuyau d'arrivée est bouché La température de l'eau dépasse plus de 100°F (38°C) Le tuyau à haute pression est bloqué Le pistolet à une fuite La buse est obstruée La pompe est défectueuse
Solution	<ol style="list-style-type: none"> Remplacez la buse par une buse à haute pression Débloquer la prise Procurez un débit d'eau adéquat Redresser le tuyau d'arrivée, réparer la fuite Vérifier et nettoyer le filtre du tuyau d'arrivée Approvisionner d'eau fraîche Libérer la section bouchée de votre tuyau Remplacer le pistolet Nettoyer la buse Contactez le centre de service local

Le détergent ne se mélange pas au jet	<ol style="list-style-type: none"> Le tube de détergent n'est pas submergé Le tube/filtre est bouché ou fissuré Une buse à haute pression est installée 	<ol style="list-style-type: none"> Remplacer le filtre à air Nettoyer ou remplacer le filtre/tube de détergent Remplacer l'embout par une buse à basse pression
Force insuffisante du moteur	<ol style="list-style-type: none"> Le filtre à air est sale 	<ol style="list-style-type: none"> Remplacer le filtre à air
Le moteur ne démarre pas	<ol style="list-style-type: none"> Le levier d'accélérateur est sur "OFF" Il n'y a pas d'essence La bougie d'allumage est usée, ou encrassée L'accumulation de pression dans la pompe 	<ol style="list-style-type: none"> Placer le levier d'accélérateur sur « ON » Remplir le réservoir à essence ou ouvrir l'alimentation de gaz Remplacer avec une bougie recommandée par l'usine Presser la gâchette sur la lance (Veuillez faire référence au manuel d'instruction sous la section d'utilisation de votre appareil)
L'indicateur de niveau d'huile est allumé	<ol style="list-style-type: none"> Le moteur n'est pas à niveau ou le niveau d'huile est trop bas 	<ol style="list-style-type: none"> Positionner le moteur sur une surface à niveau ou remplissez le réservoir d'huile (Référez vous au manuel d'instruction du moteur du manufacturier)
Le moteur fonctionne bien sans charge mais s'enlise lorsqu'il est sous pleine capacité	<ol style="list-style-type: none"> La vitesse du moteur est trop basse 	<ol style="list-style-type: none"> Ajuster le levier d'accélérateur en mode d'accélération complète
Le moteur ne démarre pas; ou démarre et fonctionne avec difficulté	<ol style="list-style-type: none"> Le niveau d'huile est bas Le nettoyeur d'air est sale Il n'y a plus d'essence L'essence est éventée Le cordon de la bougie d'allumage n'est pas branché Bougie d'allumage usé Eau présente dans l'essence Étouffement du moteur 	<ol style="list-style-type: none"> Remplissez le réservoir au bon niveau Nettoyer ou remplacer le nettoyeur d'air Remplissez le réservoir d'essence Videz le réservoir d'essence et remplissez-le avec de l'essence neuve Branchez le cordon à la bougie d'allumage Remplacer la bougie d'allumage Videz le réservoir d'essence et remplissez-le avec de l'essence neuve Ouvrir le levier d'étouffement complètement et démarrer le moteur
Le moteur cale ou fait défaut	<ol style="list-style-type: none"> L'étrangleur est ouvert trop tôt 	<ol style="list-style-type: none"> Déplacer l'étrangleur de moitié jusqu'à ce que le moteur fonctionne bien

IMPORTANT: Le pistolet renferme de l'eau sous pression même si le moteur est sous arrêt et que la source d'eau a été déconnectée. Les raccords ne se desserreront pas si sous-pression.

ATTENTION	<p>Les jets d'eau à haute pression produite par cette machine peuvent lacérer la peau et ses tissus sous-jacent, concou- rant de graves blessures et peut-être même l'amputation.</p> <p>Le pistolet renferme de l'eau sous pression même si le moteur est sous arrêt et que la source d'eau a été décon- nectée, ce qui peut entraîner des blessures.</p>	
<p>• Gardez le boyaux branché à la pompe et au pistolet lorsque la machine est sous pression.</p> <p>• Pointez le pistolet dans une direction sécuritaire en tout temps et pressez la gâchette pour relâcher la pression à chaque fois que vous arrêter le moteur</p>		

BUSES DE PULVÉRISATION

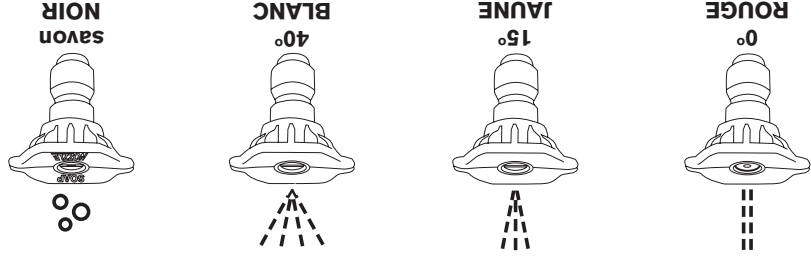

Buses de Pulvérisation

ATTENTION	<p>Les jets d'eau à haute pression produite par cette machine peuvent lacérer la peau et ses tissus sous-jacent, concou- rant de graves blessures et peut-être même l'amputation.</p> <p>Le pistolet renferme de l'eau sous pression même si le moteur est sous arrêt et que la source d'eau a été décon- nectée, ce qui peut entraîner des blessures.</p>	
<p>• Ne changer JAMAIS les buses sans avoir verrouillé la gâchette du pistolet à eau.</p> <p>• NE tourner PAS la buse lorsque vous arrosez.</p>		

UTILISATION DE LA BUSE NOIRE À SAVON



Comment Utiliser Les Buses

Le raccord à branchement rapide sur à l'embout de la buse vous permet d'inter changer quatre buses de pulvérisation différentes. Les buses peuvent être changées lorsque la lavuse à pression est en marche après avoir engagé le verrou de sécurité sur la gâchette. Les buses font varier les jets tel que démontré ci-dessus.

Suivre Ces Instructions pour Changer les Buses :

1. Tirez le collet d'extension vers l'arrière, enlever la buse et relâcher le collet. Rangez la buse sur le soutien fourni sur la poignée. Rangez les buses dans leurs espaces désigné aide à prévenir que des débris bouchent l'embout.
2. Choisir le jet désiré :

- Pour un rinçage doux choisissez la buse blanche à 40 degrés ou la buse rouge de 0 degré.
- Pour récupérer une surface, choisissez la buse jaune à 15 degrés ou la buse rouge de 0 degré.

3. Tirez le collet d'extension vers l'arrière, insérer la nouvelle buse et relâcher le collet. Tirer sur la buse pour vous assurer quelle est fermement en place.

Conseil d'utilisation

- Pour un lavage plus efficace, gardez la buse à une distance d'environ 8 à 24 pouces de la surface.
- Si vous approchez la buse trop près, particulièrement lorsque vous utilisez une buse à haute pression, vous pourriez endommager la surface que vous nettoyez.

Pour appliquer le détergent, suivez ces étapes :

1. Réviser les utilités des buses.
2. Préparez une solution de détergent selon l'emploi requis. Utilisez unique- ment un détergent certifié BE
3. Placez l'extrémité du tube siphon muni d'un petit filtre dans le récipient de détergent.

NOTE: Assurez-vous que le filtre est complètement submergé dans la solution lorsque vous versez le détergent.

CETTE LAVUSE ÀPRESSION NE PUISERA QUE LE SAVON DE LA BUSE NOIR, LES BUSES : BLANCHE, ROUGE ET JAUNE NE PUISERONT PAS LE SAVON.

4. Assurez-vous que la buse noire est installée.

5. Assurez-vous que le boyaux d'arrosage est branché à la source d'eau. Vérifiez à ce que le tuyau à haute pression soit attaché au pistolet et à la pompe. Ouvrir l'eau.

- NE JAMAIS brancher le boyau à haute pression à la tige d'extension.
- Gardez le tuyau à haute pression branché à la pompe et au pistolet à eau lorsque le système est sous pression.
- Soyez toujours certain que le pistolet à eau, les buses et les accessoires sont branchés correctement.

7. De la même manière, Attacher l'autre bout du tuyau haute pression (A) à la pompe. Tirez le collet d'extension vers l'arrière, insérer dans l'entrée de la pompe et relâcher le collet. Tirez sur le tuyau pour vous assurer d'une connexion solide

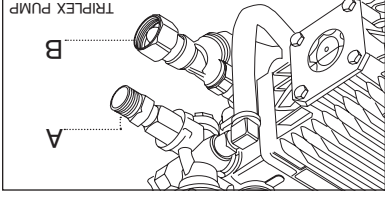
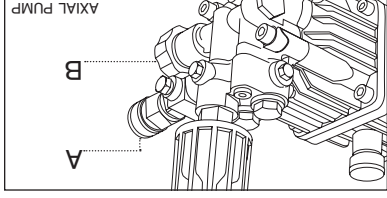

8. Ouvrir le robinet d'eau, pointez le pistolet dans une direction sécuritaire et appuyez sur la gâchette pour vider la pompe d'air et de débris. Faites cela durant au moins 30 secondes.
9. Vérifiez toute vos connections pour vous assurer qu'il n'y a pas de fuites ou de connexions desserrés.

IMPORTANT : NE PAS siphonner de l'eau d'un bassin pour alimenter la pompe. Utilisez SEULEMENT de l'eau froide (moins de 100 F/38 C).

10. Brancher le tuyau de jardin à la source d'eau. Resserrez à la main.
11. Pour démarrer la machine, trouver l'interrupteur du moteur sur le côté du moteur, et mettre en position ON. (Voir le diagramme des pièces pour trouver l'interrupteur)

IMPORTANT: Avant de démarrer la lavuse à pression, assurez-vous de porter des lunettes de protection étanche adéquates.



Les jets d'eau à haute pression produite par cette machine peuvent lacérer la peau et ses tissus sous-jacent, concourant de graves blessures et peut-être même l'amputation. Le pistolet renferme de l'eau sous pression même si le moteur est sous arrêt et que la source d'eau a été déconnectée, ce qui peut entraîner des blessures.

ATTENTION

- Ne laissez pas un enfant utiliser la machine.
- Ne jamais tenter de réparer un tuyau à haute pression, remplacez-le.
- Ne jamais réparer une connections qui fuit avec un scellant peut im porte la sorte. Remplacez le joint torique ou le joint d'étanchéité.
- Ne branchez jamais le boyau à haute pression à une extension pour la buse.
- Gardez le boyau branché à la pompe et au pistolet lorsque la machine est sous pression.

- Pointez le pistolet dans une direction sécuritaire en tout temps et presser la gâchette pour relâcher la pression à chaque fois que vous arrêter le moteur
- Ne pointez jamais le pistolet directement sur une personne, un animal ou une plante.
- Ne bloquez pas le pistolet dans une position ouverte.
- Ne laissez jamais le pistolet sans surveillance lorsque la machine est en marche.
- Ne jamais utiliser un pistolet qui n'a pas de verrou ou de cran de sûreté pour la gâchette en bonne et due forme.
- Soyez toujours certains que votre pistolet, vos buses ou autres accessoires sont fixé correctement.



Risque de blessure aux yeux.

Le jet peut ricocher ou projeter des objets.

ATTENTION

- Portez des lunettes de protection étanche en tout temps lorsque vous utilisez cette machine ou lorsque vous trouvez à proximité de l'équipement en marche.
- Avant de démarrer la lavuse à pression, assurez vous de porter des lunettes de protection étanche adéquate.
- NE remplacez jamais des lunettes de protection étanche contre de simple lunette de sécurité.

Comment Arrêter Votre Lavuse à Pression

1. Relâcher la gâchette du pistolet et laisser le moteur ralentir.
2. Tourner l'interrupteur du moteur à « OFF ».
3. Pointez le pistolet dans une direction sécuritaire en tout temps et presser la gâchette pour relâcher la pression restante.

AVERTISSEMENT: Seulement des électriciens certifiés peuvent réparer le moteur. Contacter le vendeur autorisé pour le service ou des informations supplémentaires.

Instructions de maintenance utilisateur

Inspection générale: Inspecter le moteur à intervalles réguliers, environ tous les 500 heures de fonctionnement ou tous les 3 mois duquel qu'il arrive la première. Maintenir le moteur et les ouvertures de ventilation propre. Vérifier que le moteur est propre. Vérifier que l'intérieur et l'extérieur du moteur est libre de la saleté, l'huile, la graisse, du l'eau etc. La vapeur d'huile, la pâte à papier, peluches textile etc; peuvent s'accumuler et peuvent bloquer la ventilation du moteur. Si le moteur n'est pas correctement ventilé, surchauffe peut se produire et provoquer le casser de le moteur.

Lubrification et des Paliers: La graisse de paliers perdra sa lubrification capacité au fil du temps. La lubrification capacité de la graisse (au fil du temps) cela dépend principalement sur le genre de graisse, la taille des paliers, la vitesse à laquelle les paliers fonctionnent, et la sévérité des conditions de fonctionnement. Bon résultats peuvent être obtenus si les recommandations suivantes sont utilisés dans votre programme d'entretien.

Genre de Graisse: Une grande qualité de la graisse pour les roulement à billes ou les paliers doivent être utilisés. La graisse recommandée pour les conditions de service régulier et Polyrex EM (Mobil).
La graisse équivalente et compatible comprennent: Texaco Polystar, Ryko Premium #2, Pennzoil Pen 2 Lube and Chevron SRI-2.
Les températures maximum de fonctionnement pour les moteurs réguliers: 110°C

Fermer température en cas de dysfonctionnement: 115°C
Intervalles de lubrification: Niveaux de lubrification recommandées sont tous les 2200 heures. Pour plus d'informations contacter le centre de service autorisé.



Pour réduire le risque d'électrocution, garder toutes les connexions sec et ne touche pas la terre.

ATTENTION

Comment Démarrer Votre Lavuse à Pression

Suivez ces instructions étapes par étape afin de démarrer votre lavuse à pression pour la première fois. Ces informations de démarrage s'appliquent également si vous n'avez pas utilisé la lavuse à pression pendant plus d'une journée.

1. Placez la lavuse à pression près d'une source d'eau extérieur capable d'alimenter un débit minimum de pression de 3,8 gallons par minute et pas moins de 20 PSI à la sortie de votre tuyau de jardin. NE siphonner PAS l'approvisionnement en eau.

2. Assurez-vous que l'appareil est au niveau.
3. Brancher le tuyau de jardin sur l'entrée d'eau de la lavuse à pression.

AVIS

NE faites PAS fonctionner la pompe sans avoir branché et ouverte l'eau courante.

• Tout dommage à l'équipement résultant d'un échec à suivre ces instructions annulera la garantie.

4. Attacher la tige au pistolet à eau. Resserrerz à la main.

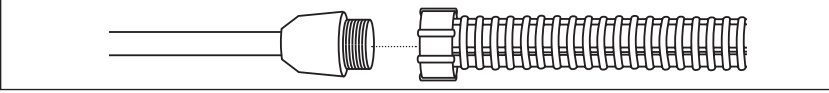

5. Choisissez la buse désirée, tirez le collet d'extension vers l'arrière, insérer la buse et relâcher le collet. Tirer sur la buse pour vous assurer quelle est fermement en place. Voir *Comment utiliser les buses*.

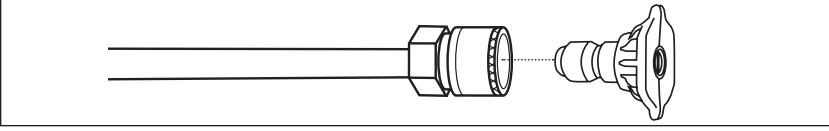

6. Déroulez le tuyau à pression et attachez le raccord rapide à la base du pistolet à eau. Tirez le collet d'extension vers l'arrière, insérez le pistolet à eau et relâcher le collet. Tirer sur le tuyau pour vérifier que la connexion est solidement attaché.

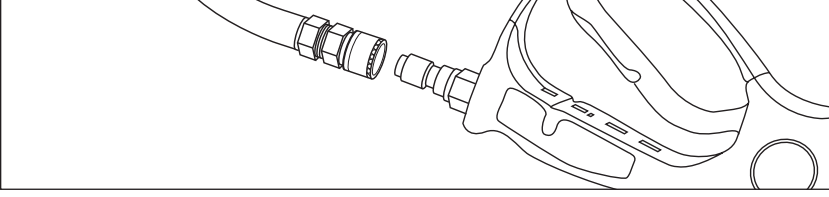

ATTENTION

Les jets d'eau à haute pression produit par cette machine peuvent lacérer la peau et ses tissus sous-même l'amputation.



**CONSIGNES DE SÉCURITÉ
CONSERVER CES INSTRUCTIONS**

AVERTISSEMENT: Quand vous utilisez ce produit ces simple précautions doivent toujours être suivies, y compris ce qui suit:

1. Lire toutes les instructions avant d'utiliser le produit.
2. Pour réduire le risque de blessure, un surveillance étroite est nécessaire quand le produit est utilisé à proximité des enfants.
3. Savoir comment arrêter le produit et sang la pression rapidement. Être complètement familier avec les commandes.
4. Rester vigilants! Regardez ce que vous faites!
5. N' utilisez pas le produit quand vous êtes fatigué ou sous l'influence d'alcool ou de drogues.
6. Garde les zones d'exploitation claire de tous les personnes.
7. Ne monte pas sur un appui instable ou atteindre trop loin. Garde un bon équilibre en tout temps.
8. Suivez les instructions de maintenance que spécifie dans le manuel.
9. Pour un produit à double isolation nominal 250 volts ou moins:

Monophasé:

"Ce produit est fourni avec un " ground fault circuit interrupter" construit dans le "Power Cord Plug".
Si le remplacement de la fiche ou le cordon est nécessaire, utiliser seulement des pièces de rechange identiques.

	Risque d'électrocution
ATTENTION	
Cet appareil doit être branché a une prise munie d'un disjoncteur de fuite à la terre.	
<ul style="list-style-type: none"> • N'utilisez PAS un adaptateur et n'enlever pas la tige de mise à la terre. • Pour réduire le risque d'électrocution, gardez toutes les connexions au sec et ne les laissez pas toucher le sol. • NE touchez PAS à la prise si vos mains sont mouillées. 	

1. Soyez certain que l'interrupteur du moteur est à « OFF ».
2. Assurez-vous que votre équipement électrique est identique aux spécifications inscrites sur la plaque d'information de la lavuse à pression.

3. Instruction de mise à la terre : Ce produit doit être mis à la terre. Si il devait y avoir une mal fonction ou une brisure, le circuit de la mise en terre assure un chemin avec moins de résistance pour le courant électrique en réduisant le risque de choque électrique. Ce produit est équipé d'un cordon incluant un conducteur pour la mise à la terre. La prise doit être branchée dans une prise de courant qui est proprement installée et mis-à-terre selon les lois et les codes locaux.
4. DANGER : Un mauvais branchement du conducteur de mise-à-terre peut résulter en un risque d'électrocution. Vérifiez avec un électricien qualifié ou un personnel de service si vous doutez que la prise est mise-à-terre correctement. Ne modifier pas le connecteur - Si il ne s'ajuste pas dans la prise, faites installer la prise appropriée par un électricien qualifié. N'utilisez aucun adaptateur avec ce produit peut importe la sorte.
5. Disjoncteur de fuite à la Terre : Cette lavuse à pression peut être manufacturé avec un disjoncteur de fuite à la Terre (GFCI) intégré au connecteur ou au bloc d'alimentation, testez le GFCI chaque fois qu'il est branché à une prise suivant les instructions inscrite sur le disjoncteur de fuite à la Terre. N'utilisez PAS la lavuse à pression si le test échoue! Le GFCI assure une protection supplémentaire contre les risques de choques électriques. Si il devient nécessaire de rem placer le connecteur ou le cordon, n'utilisez que des pièces identiques qui incluent le GFCI.
6. **NE PAS RECOMMANDONS PAS L'UTILISATION DE CORDES D'EXTENSION.** Si l'utilisation d'une corde d'extension est inévitable, elle doit être branchée dans un GFCI trouvé dans une boîte de circuit ou un réceptacle protégé. Utilisez seulement des cordes d'extension à 3 fils qui sont muni de disjoncteur de mise-à-terre à 3 tiges et de connecteurs à 3 pôles qui sont compatible avec l'appareil. Utilisez les cordes d'extension à l'extérieur seulement. Ces câbles d'extensions sont identifiées avec l'identification « Convenable d'utilisation avec des appareils d'extérieur, entreposer à l'intérieur lorsque non utilisé ». Utilisez seulement des extensions possédant un classement électrique équivalent à celui du produit. Ne pas utiliser d'extension endommagée. Examinez la corde d'extension avant usage et remplacé la si elle est endommagée. Ne pas mettre à l'épreuve la corde d'extension et ne tirer pas sur aucun la cordon pour débrancher. Branchez la corde loin de la chaleur et des rebords tranchants. Branchez et débrancher toujours la corde d'extension à partir de la prise de courant avant de brancher ou débrancher l'appareil de la corde d'extension.
7. Assurez-vous que l'espace entre la corde de la lavuse à pression et la prise de courant demeure au sec.
8. Insérez la prise male dans une prise de mise-à-terre à courant alternatif. NE PAS utiliser un adaptateur ou retirer la prise de

- Ne bloquez pas le pistolet dans une position ouverte.
- Ne laissez jamais le pistolet sans surveillance lorsque la machine est en marche.
- Ne jamais utiliser un pistolet qui n'a pas de verrou ou de cran de sûreté pour la gâchette en bonne et due forme.
- Soyez toujours certains que votre pistolet, vos buses ou autres acces-soires sont fixés correctement.

ATTENTION

Le contact avec le silencieux peut résulter en de sérieuses brûlures.

La chaleur/gaz du pot d'échappement peut enflammer des combustibles, des structures ou endommager le réservoir d'essence et entraîner un feu.



- NE touchez PAS des pièces chaudes et **ÉVITER** les gaz chaud du pot d'échappement.
- Laissez la machine refroidir avant de lui toucher.
- Gardez au moins 5 pieds (1,5 m) d'espace de tous les côtés de la lavuse à pression incluant le dessus de la machine.

Comment Arrêter Votre Lavuse à Pression

1. Relâcher la gâchette du pistolet et laisser le moteur ralentir.
2. Tourner l'interrupteur du moteur à "OFF".
3. Pointer le pistolet dans une direction sécuritaire en tout temps et presser la gâchette pour relâcher la pression restante.

IMPORTANT: Le pistolet renferme de l'eau sous pression même si le moteur est sous arrêt et que la source d'eau a été déconnectée. Les raccords ne se desserreront pas si sous-pression.

ATTENTION

Les jets d'eau à haute pression produite par cette machine peuvent lacérer la peau et ses tissus sous-jacents, concou-rant de graves blessures et peut-être même l'amputation.



Le pistolet renferme de l'eau sous pression même si le moteur est sous arrêt et que la source d'eau a été décon-nectée, ce qui peut entraîner des blessures.

- Gardez le boyaux branché à la pompe et au pistolet lorsque la machine est sous pression.
- Pointez le pistolet dans une direction sécuritaire en tout temps et presser la gâchette pour relâcher la pression à chaque fois que vous arrêter le moteur.

Lisez le manuel d'instruction et les consignes de sécurité avant d'utiliser votre lavuse à pression.

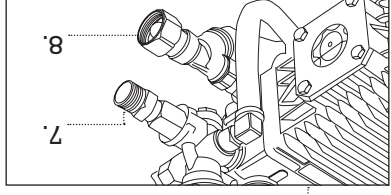

1. Interrupteur ON/OFF
2. Moteur
3. Pompe
4. Disjoncteur de fuite à la terre (GFCI)
5. Tuyau à détergent.
6. Valve de déstassage ajustable
7. Sortie d'eau
8. Entrée d'eau
9. Tuyau à haute pression.
10. Assemblage du Pistolet/Lance
11. Buses à connexion rapide

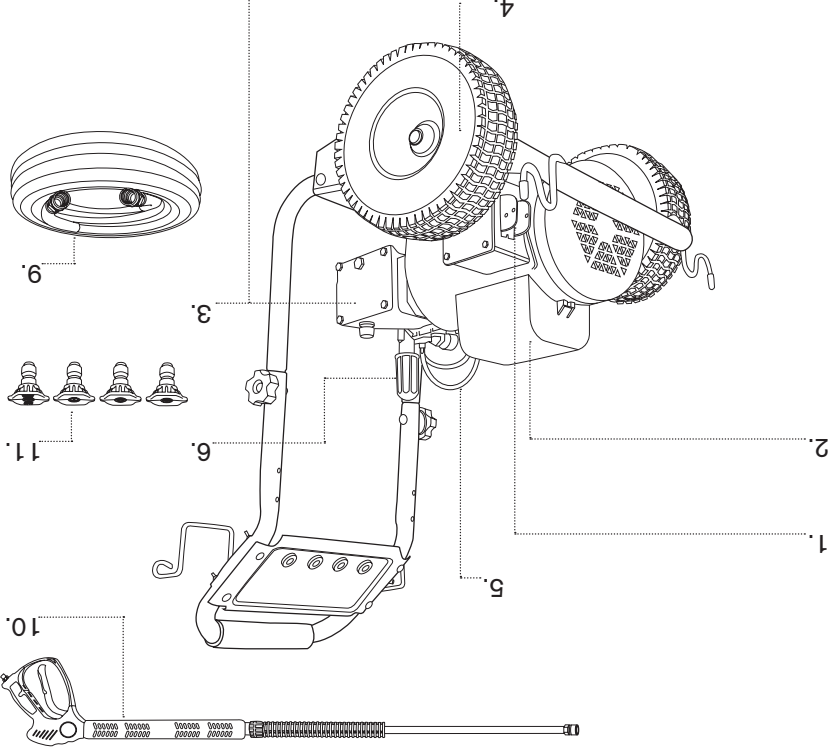



11. Pour démarrer la machine, trouver l'interrupteur du moteur sur le côté du moteur, et mettre en position ON. (Voir le diagramme des pièces pour trouver l'interrupteur) Vérifier à ce que la valve d'essence soit sur la position ON et lors d'un démarrage à froid presser le levier d'étrangleur.
12. Tirez sur le démarreur manuel doucement jusqu'à ce qu'une résistance soit ressentie et ensuite tirez rapidement pour éviter un contre-coup. Assurez-vous d'être dans une position stable. NE vous appuyez PAS sur le pot d'échappement du moteur pour retenir votre balance, il en résultera de grave brûlures.

ATTENTION	
	<p>Un moteur en marche produit du monoxyde de carbone, un gaz poison qui est inodore et incolore.</p> <p>L'inhalation du monoxyde de carbone peut entraîner des maux de tête, de la fatigue, de l'étourdissement, des vomissements, de la confusion, une crise, la nausée, une perte de conscience ou la mort.</p>

- Utilisez la lavuse à pression à l'extérieur seulement.
- Ne laissez pas les gaz s'introduire dans des espaces restreints par les fenêtres, les portes, les entrées de ventilation ou toute autre entrée.
- NE PAS démarrer ou laisser le moteur en marche à l'intérieur ou dans un endroit clos, même si les fenêtres et les portes sont ouvertes.

IMPORTANT: Avant de démarrer la lavuse à pression, assurez-vous de porter des lunettes de protection étanche adéquates.

ATTENTION	
	<p>Risque de blessure aux yeux.</p> <p>Le jet peut ricocher ou projeter des objets.</p>
<ul style="list-style-type: none"> • Portez des lunettes de protection étanche en tout temps lorsque vous utilisez cette machine ou lorsque vous trouvez à proximité de l'équipement en marche. • Avant de démarrer la lavuse à pression, assurez vous de porter des lunettes de protection étanche adéquate. • NE remplacez jamais des lunettes de protection étanche contre de simple lunette de sécurité. 	



ATTENTION	
	<p>Le contre-coup du cordon du démarreur (rétraction rapide) peut infliger des blessures corporelles. Le contre-coup tirera la main ou le bras de l'opérateur vers le moteur plus rapidement que l'on ne peut relâcher le cordon.</p> <p>Des os cassés, des fractures, des blessures, ou des foulures peuvent en résulter.</p>

- Ne jamais tirer sur le cordon du démarreur sans avoir préalablement relâché la pression du pistolet.
 - Lors de la mise en marche du moteur, tirez le cordon du démarreur lentement jusqu'à ce qu'une résistance soit ressentie et puis tirez rapidement pour éviter un contre-coup.
 - Après chaque tentative de démarrage, sans amorçages du moteur, pointer le pistolet dans une direction sécuritaire en tout temps et presser la gâchette pour relâcher la pression.
- Tenez fermement le pistolet d'arrosage à l'aide de vos deux mains lorsque vous utilisez un jet à haute pression afin d'éviter des blessures entraînées par un contre-coup du pistolet.

ATTENTION	
	<p>Les jets d'eau à haute pression produite par cette machine peuvent lacérer la peau et ses tissus sous-jacents, concourir de graves blessures et peut-être même l'amputation.</p> <p>Le pistolet renferme de l'eau sous pression même si le moteur est sous arrêt et que la source d'eau a été déconnectée, ce qui peut entraîner des blessures.</p>

- Ne laissez pas un enfant utiliser la machine.
- Ne jamais tenter de réparer un boyau à haute pression, remplacez-le. Ne jamais réparer une connections qui fuit avec un scellant peut im porte la sorte. Remplacez le joint torique ou le joint d'étanchéité.
- Ne branchez jamais le boyau à haute pression à une extension pour la buse.
- Gardez le boyau branché à la pompe et au pistolet lorsque la machine est sous pression.
- Pointez le pistolet dans une direction sécuritaire en tout temps et presser la gâchette pour relâcher la pression à chaque fois que vous arrêter le moteur
- Ne pointez jamais le pistolet directement sur une personne, un animal ou une plante.

DÉMARRER VOTRE LAVUSE À PRESSION



Comment Démarrer Votre Lavuse à Pression.
 Suivez ces instructions étapes par étape afin de démarrer votre lavuse à pression pour la première fois. Ces informations de démarrage s'appliquent également si vous n'avez pas utilisé la lavuse à pression pendant plus d'une journée.
 1. Placez la lavuse à pression près d'une source d'eau extérieur capable d'alimenter un débit minimum de pression de 3,8 gallons par minute et pas moins de 20 PSI à la sortie de votre tuyau de jardin. NE siphonner PAS l'approvisionnement en eau.
 2. Assurez-vous que l'appareil est au niveau.
 3. Branchez le tuyau de jardin sur l'entrée d'eau de la lavuse à pression.

AVIS

NE faites PAS fonctionner la pompe sans avoir branché et ouverte l'eau courante.
 • Tout dommage à l'équipement résultant d'un échec à suivre ces instructions annulera la garantie.

4. Attacher la tige au pistolet a eau. Resserrez à la main.

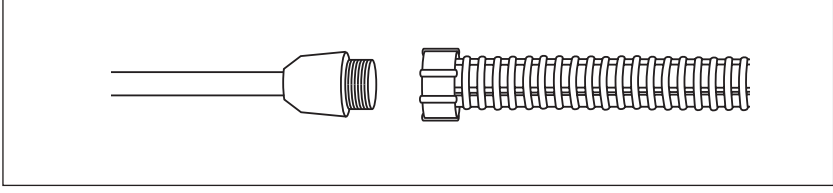

5. Choisissez la buse désirée, tirez le collet d'extension vers l'arrière, insérer la buse et relâcher le collet. Tirer sur la buse pour vous assurer quelle est fermement en place. Voir Comment utiliser les buses.

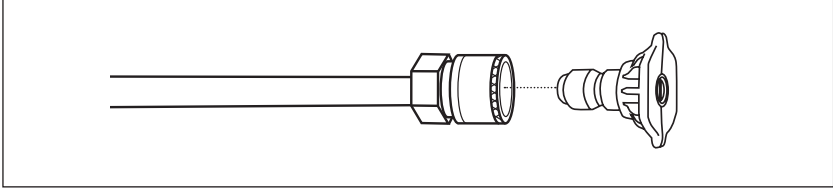

6. Déroulez le tuyau à pression et attachez le raccord rapide à la base du pistolet à eau. Tirez le collet d'extension vers l'arrière, insérez le pistolet à eau et relâcher le collet. Tirer sur le tuyau pour vérifier que la connexion est solidement attaché.

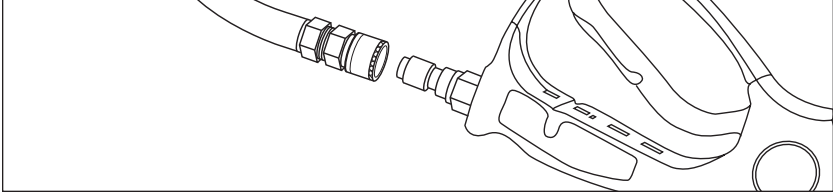

ATTENTION



Les jets d'eau à haute pression produit par cette machine peuvent lacérer la peau et ses tissus sous-jacent, convergent en de grave blessure et peut être même l'amputation.

- NE JAMAIS brancher le boyau à haute pression à la tige d'extension. Gardez le tuyau à haute pression branché à la pompe et au pistolet à eau lorsque le système est sous pression.
- Soyez toujours certain que le pistolet à eau, les buses et accessoires sont branchés correctement.

7. De la même manière, Attacher l'autre bout du tuyau haute pression (A) à la pompe. Tirez le collet d'extension vers l'arrière, insérer dans l'entrée de la pompe et relâcher le collet. Tirez sur le tuyau pour vous assurer d'une connexion solide.

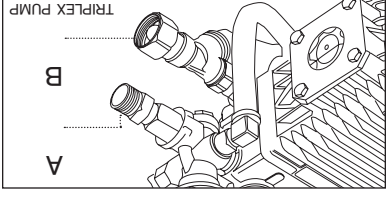
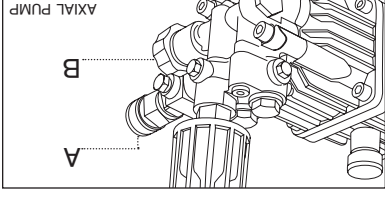

8. Ouvrir le robinet d'eau, pointez le pistolet dans une direction sécuritaire et appuyez sur la gâchette pour vider la pompe d'air et de débris.

Faites cela durant au moins 30 secondes.

9. Vérifiez toute vos connexions pour vous assurer qu'il n'y a pas de fuites ou de connexions desserrés.

IMPORTANT : NE PAS siphonner de l'eau d'un bassin pour alimenter la pompe. Utilisez SEULEMENT de l'eau froide (moins de 100 F/38 C).

10. Branchez le tuyau de jardin à la source d'eau. Resserrez à la main.

DÉMARRER VOTRE LAVUSE À PRESSION



Votre lavuse à pression exige de l'assemblage et peut être utilisée une fois qu'elle a été remplis avec l'huile et l'essence recommandé.

Si vous éprouvez quelque problème que ce soit avec l'assemblage de votre lavuse à pression, veuillez contacter notre ligne de soutien. Veuillez avoir le numéro de modèle et le numéro de série de l'étiquette d'information en main lors de votre appel.

Déballage de la Lavuse à Pression

1. Retirer le sac de pièces, les accessoires et les dépliantes incluent avec

la lavuse à pression.

2. Ouvrir la boîte complètement en coupant chaque coin de haut en bas.

3. Assurez-vous d'avoir toutes les pièces avant l'assemblage.

Fixation de la Poignée

1. Placez la poignée (A) sur le support à poignée (B) attaché à l'appareil.

Assurez-vous que les trous dans la poignée (C) sont alignés avec les

trous sur le support à poignée (B).

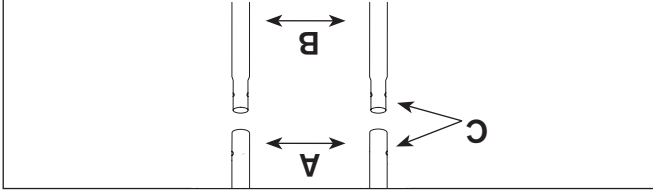

NOTE: Il peut être nécessaire de bouger le support à poignée de gauche à droite pour aligner la poignée afin qu'elle s'emboîte sur le support à poignée.

2. Insérer les boulons de maintien dans les trous à partir de l'intérieur du cadre et attachez la poignée de serrage à l'extérieur du cadre. Resserez à la main.

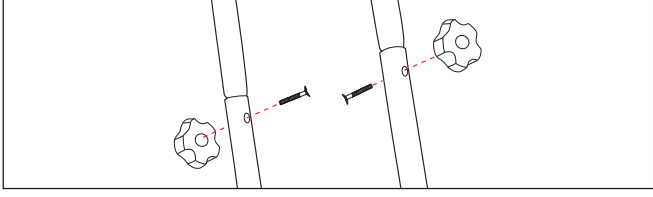

3. Insérez les buses à connexion rapide multicolore et les autres accessoires dans l'espace approprié sur la poignée.

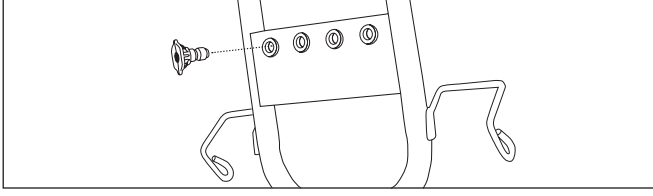
Suivez les Directives Ci-Dessous Avant Chaque Utilisation de la Machine

1. Vérifiez si le niveau d'huile du moteur est à un niveau approprié.

2. Vérifiez les deux poignées de serrage pour être sur qu'elles sont bien serrées et ne se relâcheront pas due à la vibration.

3. Remplir le réservoir d'essence.

4. Branchez et resserrerz le boyau d'arrosage à la connexion d'entrée d'eau (GHA).

****L'eau doit être ouverte avant le démarrage de la lavuse, appuyez sur la gâchette pour vous assurer que l'eau circule à travers les lignes et la buse sans fuites avant le démarrage de la machine. ****

5. Réviser les règles de sécurité dans le manuel avant de démarrer la machine.

Si vous éprouvez quelque problème que ce soit avec le démarrage de votre lavuse à pression, contactez notre ligne de soutien.

ATTENTION

Vérifiez toujours si le niveau d'huile du moteur se trouve à un niveau approprié avant le démarrage de la lavuse à pression.



• Si le niveau d'huile est trop bas ou vide et que vous omettez de vérifier le moteur s'enrayera.

Branchez le Boyau d'Arrosage à la Connexion d'Entrée d'Eau Avant le Démarrage.
ATTENTION

NE démarrer PAS votre lavuse à pression sans approvisionnement en eau.



• Si vous ne suivez pas cette précaution et que la pompe surchauffe et s'endommage; la garantie sera annulée

1. **Pistolet pulvérisateur** - Contrôle l'application d'eau sur la surface de nettoyage avec un dispositif de déclenchement. Comprend un verrou de détente. Vous permet de basculer entre les différentes buses de pulvérisation.
2. **Tuyau haute pression** - Conçu pour résister à la pression créée par la pompe.
3. **Réservoir de carburant** - Réservoir complet avec du carburant ordinaire sans plomb. Laissez toujours de la place pour l'expansion du carburant.
4. **Bouton de contrôle de la pression** - Modifie la pression du jet d'eau (non inclus sur tous les modèles).
5. **Pompe - Développe une haute pression.** Branchez le tuyau d'arrosage à l'entrée de la pompe à eau et raccordez le tuyau haute pression à la sortie. Les connexions varient selon le modèle.
6. **Tuyau de siphonage de détergent** - Utilisé pour aspirer le détergent dans le jet de basse pression.
7. **Silencieux / Échappement** - Réduit le bruit du moteur et expulse la chaleur.
8. **Filtre à air** - Protège le moteur en filtrant la poussière et les débris de l'air d'admission.
9. **Conseils de pulvérisation** - Détergent, 0°, 15° et 40°; pour diverses applications de nettoyage.

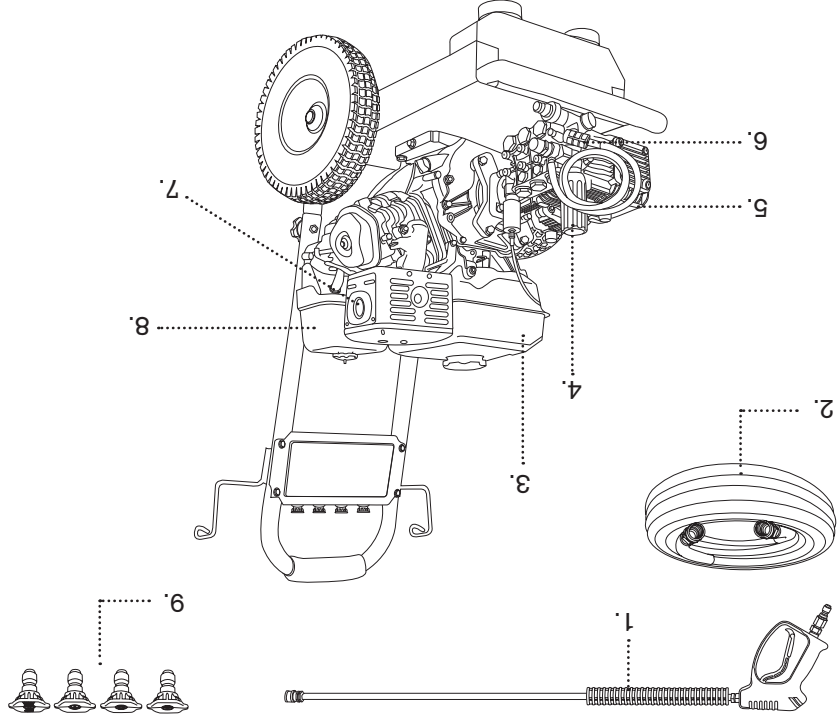

DESCRIPTION DES PIÈCES DE LA LAVUSE À PRESSION



BEPOMPEREQUIPMENT.COM

Pour connaître l'emplacement des composants du moteur tels que le levier d'étranglement, l'accélérateur et l'interrupteur ON / OFF (le cas échéant), reportez-vous au manuel d'utilisation du moteur fourni avec votre nettoyeur haute pression. Pour plus de matériel de référence, (fiches techniques, répartition des pièces, photos de produits et plus), veuillez visiter:

1. **Pistolet pulvérisateur** - Contrôle l'application d'eau sur la surface de nettoyage avec un dispositif de déclenchement. Comprend un verrou de détente. Vous permet de basculer entre les différentes buses de pulvérisation.
2. **Conseils de pulvérisation** - Détergent, 0°, 15° et 40°; pour diverses applications de nettoyage à haute pression.
3. **Tuyau haute pression** - Conçu pour résister à la pression générée par la pompe.
4. **Bouton de contrôle de la pression** - Modifie la pression de pulvérisation (non inclus pour tous les modèles).
5. **Pompe** - Développe une haute pression. Branchez le tuyau d'arrosage à l'entrée de la pompe à eau et raccordez le tuyau haute pression à la sortie.
6. **Tuyau de siphonage de détergent** - Siphon de détergent à pression dans le jet de basse pression.
7. **Interrupteur du moteur** - Mètre l'interrupteur sur "On" pour le démarrage du recul.
8. **Démarrage à rappel** - Utilisé pour démarrer le moteur manuellement.
9. **(Haut) Levier de starter** - Prépare un moteur froid pour démarrer.
10. **Throttle Lever** - Régle le moteur en mode démarrage pour le démarrage à rappel.
11. **Filtre à air** - Protège le moteur en filtrant la poussière et les débris de l'air d'admission.
12. **Réservoir de carburant** - Remplissez le réservoir avec du carburant ordinaire sans plomb. Laissez toujours de la place pour l'expansion du carburant.

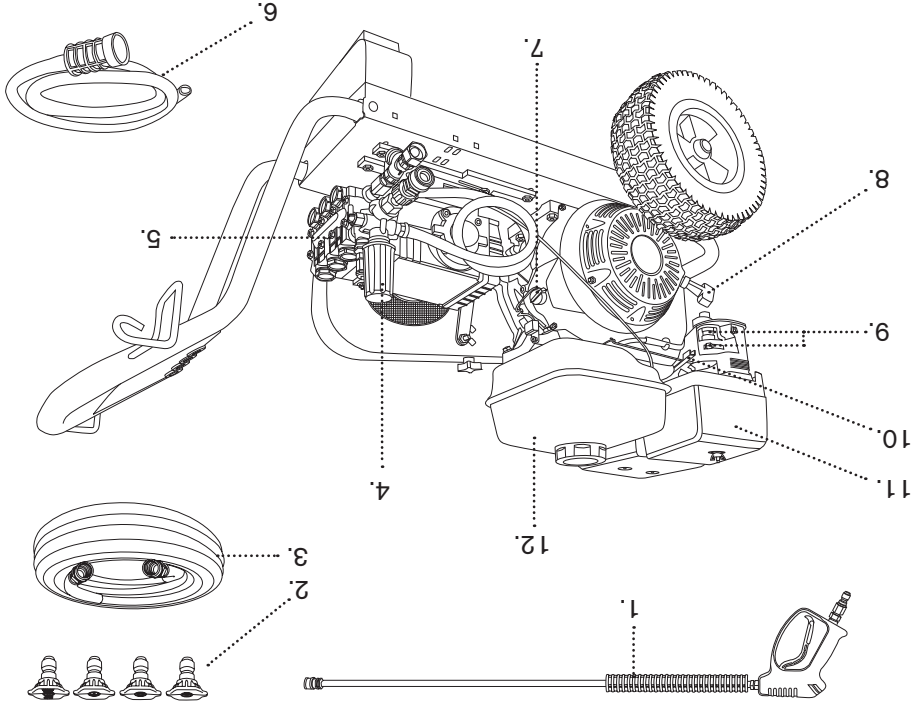

DESCRIPTION DES PIÈCES DE LA LAVUSE À PRESSION



Les diagrammes suivants sont destinés à une référence générale. Votre nettoyeur haute pression peut différer des modèles présentés dans les pages suivantes. Pour des informations spécifiques sur les modèles, veuillez visiter:

BEPowerEquipment

.COM

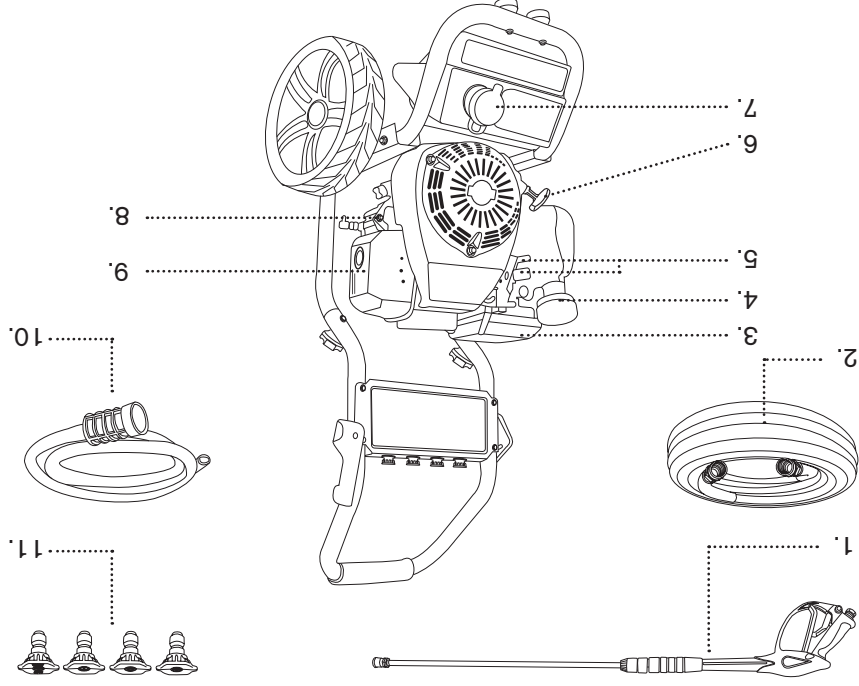

1. **Pistolet pulvérisateur** - Contrôle l'application d'eau sur la surface de nettoyage avec un dispositif de déclenchement. Comprend un verrou de détente. Vous permet de basculer entre les différentes buses de pulvérisation.
2. **Tuyau haute pression** - Conçu pour résister à la pression créée par la pompe.
3. **Filtre à air** - Protège le moteur en filtrant la poussière et les débris de l'air d'admission.
4. **Réservoir de carburant** - Réservoir complet avec du carburant ordinaire sans plomb. Laissez toujours de la place pour l'expansion du carburant.
5. **(Haut) Choke Rod** - Prépare un moteur froid pour démarrer.
6. **(Bas) Levier d'accélérateur** - Régle le moteur en mode démarrage pour le démarreur à rappel.
7. **Démarrure à rappel** - Utilisé pour démarrer le moteur manuellement.
8. **Pompe** - Développe une haute pression. Branchez le tuyau d'arrosage à l'entrée de la pompe à eau et raccordez le tuyau haute pression à la sortie. Les connexions varient selon le modèle.
9. **Silencieux / Échappement** - Réduit le bruit du moteur et expulse la chaleur.
10. **Tuyau de siphonage de détergent** - Utilisé pour aspirer le détergent dans le jet de basse pression.
11. **Conseils de pulvérisation** - Détergent, 0°, 15° et 40°; pour diverses applications de nettoyage.

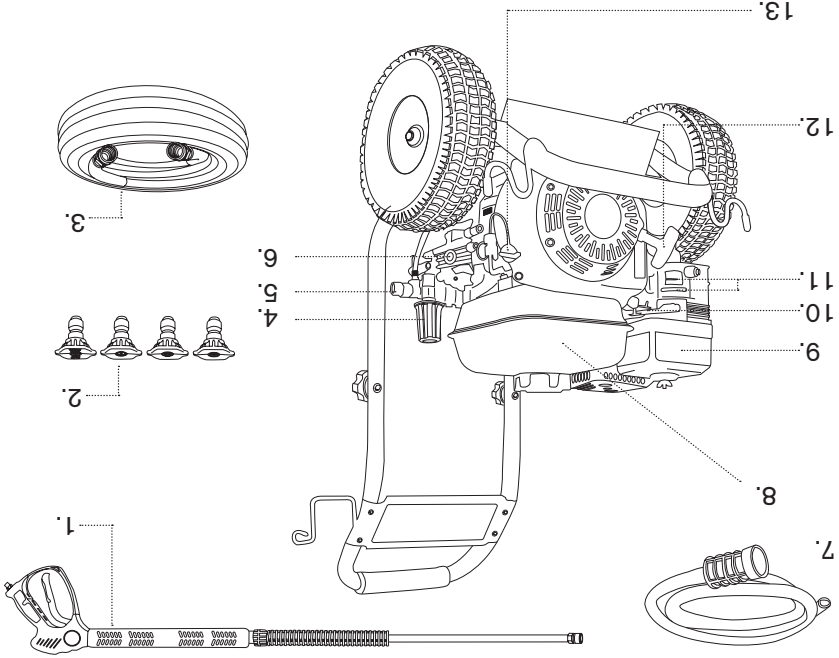

1. **Pistolet à peinture** Contrôle l'application d'eau sur la surface de nettoyage avec un dispositif de déclenchement. Comprend un verrou de détente. Vous permet de basculer entre cinq buses de pulvérisation différentes.
2. **Conseils de pulvérisation** Détergent, 0°, 15° et 40°, pour diverses applications de nettoyage à haute pression.
3. **Tuyau haute pression** Connectez une extrémité à la pompe à eau et l'autre extrémité au pistolet pulvérisateur.
4. **Bouton de contrôle de pression** Modifie la pression de pulvérisation (non incluse pour tous les modèles).
5. **Pompe** Développe une haute pression. Branchez le tuyau d'arrosage à l'entrée de la pompe à eau et raccordez le tuyau haute pression à la sortie.
6. **Indicateur de niveau d'huile** Le niveau devrait être à mi-chemin (non inclus pour tous les modèles).
7. **Tuyau de siphonage détergent / filtre** Utilisez pour siphonner le détergent de nettoyage haute pression dans le jet de basse pression.
8. **Réservoir d'essence** Remplissez le réservoir avec du carburant ordinaire sans plomb. Laissez toujours de la place pour l'expansion du carburant.
9. **Filtre à air** Protège le moteur en filtrant la poussière et les débris de l'air d'admission.
10. **La manette des gaz** Met le moteur en mode de démarrage pour le démarreur à rappel.
11. **(Haut) Levier de starter** Prépare un moteur froid pour démarrer.
12. **Démarrure de recul** Utilisé pour démarrer le moteur manuellement.
13. **Commutateur de moteur** Réglez l'interrupteur sur "On" pour le démarrage du recul. Réglez l'interrupteur sur "Off" pour arrêter un moteur en marche.

ATTENTION

Les jets d'eau à haute pression produite par cette machine peuvent lacérer la peau et ses tissus sous-jacents, convergent en de grave blessure et peut être même l'amputation.

Le pistolet renferme de l'eau sous pression même si le moteur est sous arrêt et que la source d'eau a été déconnectée, ce qui peut entraîner des blessures.

- Ne laissez pas un enfant utiliser la machine.
- Ne jamais tenter de réparer un boyau à haute pression, remplacez-le.
- Ne jamais réparer une connections qui fuit avec un scellant peut im porte la sorte. Remplacez le joint torique ou le joint d'étanchéité.
- Ne branchez jamais le boyau a haute pression à une extension pour la buse.
- Gardez le boyau branché à la pompe et au pistolet lorsque la machine est sous pression.
- Pointez le pistolet dans une direction sécuritaire en tout temps et presser la gâchette pour relâcher la pression à chaque fois que vous arrêter le moteur.
- Ne pointez jamais le pistolet directement sur une personne, un animal ou une plante.
- Ne bloquez pas le pistolet dans une position ouverte.
- Ne laissez jamais le pistolet sans surveillance lorsque la machine est en marche.
- Ne jamais utiliser un pistolet qui n'a pas de verrou pour la gâchette en bonne et due forme.
- Soyez toujours certains que votre pistolet, vos buses ou autres accessoire sont fixé correctement.

ATTENTION

Vos mains, cheveux, vêtements, ou accessoires peuvent s'enchevêtrer dans le démarreur et d'autres pièces rotatives de la machine.

- NE JAMAIS utiliser la laveur a pression sans revêtement de protection approprié.
- Ne portez pas de vêtements amples, bijoux ou tout autres accessoires qui pourrait se prendre dans le démarreur ou d'autres pièces tournantes de la machine.
- Si vous avez les cheveux longs, attachez-les et enlevez vos bijoux.

ATTENTION

Des étincelles involontaires peuvent entraîner un feu ou une décharge électrique.

Lors d'ajustement ou de réparation de votre laveur a pression

- Débranchez le cordon de la bougie d'allumage et placer le pour qu'il ne puisse pas entrer en contact avec la bougie d'allumage.
- Utilisez un testeur de bougie approuvé.
- Ne pas tester le moteur si la bougie a été enlevée.

AVIS

Une haute pression peut endommager des objets délicats incluant des lunettes de sécurité.

- NE pointez pas le pistolet en direction d'un vitre/verre lorsque vous utilisez la buse rouge de 0°.
- Ne visiez jamais les plantes avec le pistolet.



AVIS



Un mauvais usage de la laveur à pression peut l'endommager et raccourcir sa durée de vie.



- Si vous avez des questions concernant l'utilisation prévue, consulter un détaillant ou contacter un détaillant autorisé le plus proche.
- N'utilisez jamais la machine si elle est endommagée, qu'elle lui manque des pièces ou sans revêtement de protection.
- N'outrepassez pas les dispositifs de sécurité sur cette machine.
- N'altérez pas la vitesse réglée.
- N'utilisez pas la laveur à pression au-dessus de la pression nominale.
- Ne modifiez pas d'aucune manière la laveur à pression.
- Avant de démarrer la laveur à pression sous des températures froides veuillez vérifier toutes les pièces de l'équipement afin de s'assurer qu'aucune glace ne s'est formée.
- N'essayez jamais de déplacer la machine en tirant sur le boyau.
- Utilisez la poignée prévue a cet effet.
- Vérifiez pour tout signe de détérioration ou de fuite du système d'alimentation, tel qu'un tuyau spongieux ou usé, fixation desserré ou manquante, ou un réservoir/bouchon endommagé.
- Rectifier toute défecuosité avant d'utiliser votre laveur à pression.

ATTENTION	
	Un moteur en marche produit du monoxyde de carbone, un gaz poison qui est inodore et incolore
<ul style="list-style-type: none"> • Utilisez la lavuse à pression à l'extérieur seulement. • Ne laissez pas les gaz s'introduire dans des espaces restreint par les fenêtres, les portes, les entrées de ventilation ou toute autre entrée. • NE PAS démarrer ou laisser le moteur en marche à l'intérieur ou dans un endroit clos, même si les fenêtres et les portes sont ouvertes. • Utilisez un respirateur ou un masque chaque fois qu'il y a une chance d'inhaler des vapeurs. • Lisez toutes les instructions concernant l'usage du masque pour optimiser la protection contre l'inhalation des vapeurs nocives. 	

ATTENTION	
	Le contrecoup du cordon du démarreur (rétraction rapide) peut infliger des blessures corporelles. Le contrecoup tirera la main ou le bras de l'opérateur vers le moteur plus rapidement que l'on ne peut relâcher le cordon.
<ul style="list-style-type: none"> • Des os cassés, des fractures, des blessures, ou des foulures peuvent en résulter. 	
<ul style="list-style-type: none"> • Ne jamais tirer sur le cordon du démarreur sans avoir préalablement relâché la pression du pistolet. • Lors de la mise en marche du moteur, tirez le cordon du démarreur lentement jusqu'à ce qu'une résistance soit ressentie et puis tirez rapidement pour éviter un contrecoup. • Après chaque tentative de démarrage, sans amorçages du moteur, pointer le pistolet dans une direction sécuritaire en tout temps et presser la gâchette pour relâcher la pression. • Tenez fermement le pistolet d'arrosage à l'aide de vos deux mains lorsque vous utilisez un jet à haute pression afin d'éviter des blessures entraînées par un contrecoup du pistolet. 	

ATTENTION	
	L'emploi d'une lavuse à pression peut créer des flaques et des surfaces glissantes.
	Le contrecoup du pistolet de pulvérisation peut vous faire chuter.
<ul style="list-style-type: none"> • Utilisez la lavuse à pression sur une surface ferme. • La zone de lavage devrait posséder des inclinaisons adéquates et un drainage pour réduire la possibilité de chute due aux surfaces glissantes. • Soyez extrêmement prudent si vous devez utiliser votre lavuse à pression à partir d'une échelle, d'un échafaud, ou tout autre endroit similaire. • Tenez fermement le pistolet d'arrosage à l'aide de vos deux mains lorsque vous utilisez un jet à haute pression afin d'éviter des blessures entraînées par un contrecoup du pistolet. 	

ATTENTION	
	Le contact avec le silencieux peut résulter en de sérieuses brûlures.
	Le chaleur/gaz du pot d'échappement peut enflammer des combustibles, des structures ou endommager le réservoir d'essence et entraîner un feu.
<ul style="list-style-type: none"> • NE touchez PAS des pièces chaudes et ÉVITER les gaz chaud du pot d'échappement. • Laissez la machine refroidir avant de lui toucher. • Gardez au moins 5 pieds (1.5 m) d'espace de tous les côtés de la lavuse à pression incluant le dessus de la machine. 	

ATTENTION	
	Risque de blessure aux yeux.
	Le jet peut ricocher ou projeter des objets.
<ul style="list-style-type: none"> • Portez des lunettes de protection étanche en tout temps lorsque vous utilisez cette machine ou lorsque vous trouvez à proximité de l'équipement en marche. • Avant de démarrer la lavuse à pression, assurez vous de porter des lunettes de protection étanche adéquate. • NE remplacez jamais des lunettes de protection étanche contre de simple lunette de sécurité. 	

Règles de Sécurité



Voici le symbole d'alerte de sécurité. Il est utilisé pour vous prévenir de risques potentiels de blessure corporelle. Observer toutes les consignes de sécurité suivant ce symbole afin d'éviter des blessures éventuels ou la mort.

Le symbole d'alerte de sécurité (▲) est utilisé avec un mot d'alerte (Danger, Avertissement, Attention), une illustration et/ou un message de sécurité pour vous avertir de danger.

DANGER est utilisé avec un mot d'alerte (Danger, Avertissement, Attention), une illustration et/ou un message de sécurité pour vous avertir de danger.

AVERTISSEMENT indique un risque pouvant entraîner de grave blessure voir la mort s'il n'est pas évité.

AVERTISSEMENT indique un risque qui pourrait entraîner des blessures moyennes à mineures s'il n'est pas évité.

AVIS indique une situation qui pourrait résulter en des bris matériels. Veuillez suivre les messages de sécurité afin d'éviter ou de réduire les dangers potentielle de blessure ou de mort.

Symboles de Danger et Leurs Significations

EXPLOSION	INCENDIE	CONTRECOUP SURFACE CHAUD	CHUTE
VAPEURS TOXIQUES	ELECTROCUTION	SOL GLISSANT	ENGRENAGE ROTATIF
LIRE LE MANUAL			



ATTENTION	
	Risque d'électrocution
Le contact avec un bloc d'alimentation peut entraîner des chocs électriques ou des brûlures.	
• N'arrosez jamais près d'une source d'électricité.	

ATTENTION	
	Le carburant et ses vapeurs sont extrêmement inflammables et explosives.
	Un feu ou une explosion peut entraîner des brûlures sévères ou la mort.

Remplissage ou Vidange de l'essence

- Arrêtez la lavuse à pression et laissez la refroidir pendant un minimum de 2 minutes avant d'enlever le bouchon d'essence.
- Desserrez le bouchon lentement pour relâcher la pression à l'intérieur du réservoir
- Remplissez ou vidangez le réservoir d'essence à l'extérieur.
- Ne remplissez pas trop le réservoir. Allouez de l'espace en cas d'expansion de l'essence. Si l'essence se renverse, attendez jusqu'à ce qu'elle s'évapore avant de redémarrer le moteur.

- Gardez l'essence loin des étincelles, des flammes, d'une flamme d'allumage, de la chaleur, et autres sources inflammable.
- NE PAS fumer ou allumer une cigarette.

Démarrage de l'Équipement

- S'assurer que la bougie d'allumage, le silencieux, bouchon de carburant et le filtre à air sont en place.
- Ne démarrer pas le moteur si la bougie d'allumage n'est pas présente.

Durant l'utilisation de l'Équipement

- NE PAS incliner le moteur ou la machine en angle ce qui pourrait renverser le carburant.
- NE PAS pulvériser des liquides inflammables.

Transport ou Réparation de l'Équipement

- Le réservoir devrait être vide ou la valve de carburant arrêtée lorsque vous transporter/réparer la machine.
- Débranchez le fil de la bougie d'allumage.

Entreposage d'Essence ou d'Équipement Contenant du Carburant Dans le Réservoir

- Entrezposez loin des fournaises, poêles, chauffe eau, sècheuse à linge, ou autres appareils contenant une flamme d'allumage ou autre source inflammable car elles pourraient enflammer les vapeurs d'essence.

**CONSIGNES DE SÉCURITÉ
CONSERVER CES INSTRUCTIONS**

AVERTISSEMENT: Quand vous utilisez ce produit ces simple précautions doivent toujours être suivies, y compris ce qui suit:

1. Lire toutes les instructions avant d'utiliser le produit.
 2. Pour réduire le risque de blessure, un surveillance étroite est nécessaire quand le produit est utilisé à proximité des enfants.
 3. Savoir comment arrêter le produit et sang la pression rapidement. Être complètement familiarisé avec les commandes.
 4. Rester vigilant! Regardez ce que vous faites!
 5. N' utilisez pas le produit quand vous êtes fatigué ou sous l'influence d'alcool ou de drogues.
 6. Garde les zones d'exploitation claire de tous les personnes.
 7. Ne monte pas sur un appui instable ou atteindre trop loin.
 8. Garde un bon équilibre en tout temps.
 9. Suivez les instructions de maintenance que spécifie dans le manuel.
 9. Pour un produit à double isolation nominal 250 volts ou moins:
- Monophasé:
 "Ce produit est fourni avec un " ground fault interrupter"
 construit dans le "Power Cord Plug".
 Si le remplacement de la fiche ou le cordon est nécessaire, utiliser seulement des pièces de rechange identiques.

Compréhension des Étiquettes de Sécurité de la Machine

Les étiquettes de sécurité de la machine exposée ci-dessous sont présentes sur votre machine afin de porter attention aux risques potentielle de sécurité.

WARNING!



Do not leave unit running longer than 1 minute without using or pump will overheat. *Ne pas laisser fonctionner inutilement l'unité pendant plus d'une minute.*



Do not let unit freeze. *La pompe risquerait de surchauffer.*



Always wear eye protection. *Porter toujours des lunettes de sécurité.*



High pressure sprays can cause serious bodily injury. Use with Caution. *Les jets à haute pression peuvent causer de graves blessures corporelles. Soyez prudent.*



Warranty is void if you exceed preset pressure causing severe damage to gauge and unloader. *Ne pas exposer cette unité au gel la garantie n'est pas applicable si vous excédez la mesure de pression PSI indiquée. Causez beaucoup de dommage à la indicateur et la dechargeur.*



Attention: Lisez le manuel d'instruction en entier avant l'utilisation initial de votre lavuse à pression.

Mode d'Emploi du Manuel d'Utilisation

Le manuel d'utilisation est une partie importante de votre lavuse à pression et devrait être lu consciencieusement avant l'utilisation initial. Utiliser de cet outil de référence aussi souvent que nécessaire pour s'assurer d'une sécurité adéquate et d'une prise en compte de toutes vos préoccupations.

La lecture en profondeur du manuel d'utilisation vous aidera à éviter toute blessure corporelle ou bris matériel. L'information dans ce manuel vous offrira les outils les plus sécuritaires et effectif afin de nettoyer votre machine. En connaissant la meilleure façon d'utiliser cette machine vous serez également mieux disposés à montrer aux autres comment utiliser cet appareil.

Ce manuel contient des informations concernant la série complète de lavuse à pression et vous guideras en commençant par la sécurité jusqu'au fonctionnement de votre machine. Vous pouvez vous référer au manuel en toute circonstance pour vous aider à déterminer certaine fonction d'utilisation spécifique, ranger le avec la machine en tout temps.

Avis

La décharge de la pression actuelle au point de vidange peut varier pour chaque machine selon différents facteurs incluant : la quantité d'eau passant par la machine en provenance de la source, l'ajout d'un injecteur Chimique en bout de ligne, ou une variation dans la performance du moteur.

Identification des Produits

Lavuse à Pression
Fournissez en tout temps le numéro de modèle du produit et le numéro d'identification, si vous devez contacter un détaillant autorisé ou la ligne de service au consommateur concernant des informations sur l'entretien.

Vous devrez repérer le numéro de série et le modèle de la machine et inscrire l'information dans l'espace approprié ci-dessous. .

Date de l'achat :
Nom du détaillant :
Numéro de téléphone du détaillant :

Numéros d'identification du Produit
Numéro de Modèle :
Numéro de Série :



4	Mode d'emploi du manuel d'utilisation
Introduction des Produits	
5	Laveuse à pression
5	Moteur
Safety	
6	Compréhension des étiquettes de sécurité de la machine
7	Règles de sécurité
7	Symbole de danger et signification
Composantes d'une Laveuse à Pression à Gaz	
14	Description des pièces (Divers modèles)
Assemblage	
18	Déballage de la laveuse à pression
18	Fixation de la poignée
Liste de Contrôle Avant Utilisation	
19	Suivre la liste de contrôle ci-jointe
19	Connexion de la source d'eau au boyau et à la pompe
Démarrage de la Laveuse à Pression	
20	Comment démarrer votre laveuse à pression
Arrêt de la Laveuse à Pression	
24	Comment arrêter votre laveuse à pression
Démarrage de la Laveuse à Pression Electrique	
25	Charte des composantes



26	Connexions sécuritaires
Connexion du Cordon d'Alimentation	
28	Comment démarrer votre laveuse à pression
Arrêt de la Laveuse à Pression Electrique	
31	Comment arrêter votre laveuse à pression
Buses de Pulvérisation	
32	Comment utiliser les buses
32	Changer les buses
32	Conseil d'utilisation
Utilisation de la Buse Noire à Savon	
33	Injection du détergent
Dépannage	
34	Charte de dépannage du moteur à gazoline
35	Charte de dépannage du moteur électrique
36	Charte de dépannage de la pompe
Entreposage	
37	Entreposage pour l'hiver
37	Entreposage à long terme
37	Protection des composantes du système de carburant
37	Entreposer le moteur
38	Autres conseils d'entreposage
Notes de maintenance	
39	Notes de maintenance

Guide de l'utilisateur

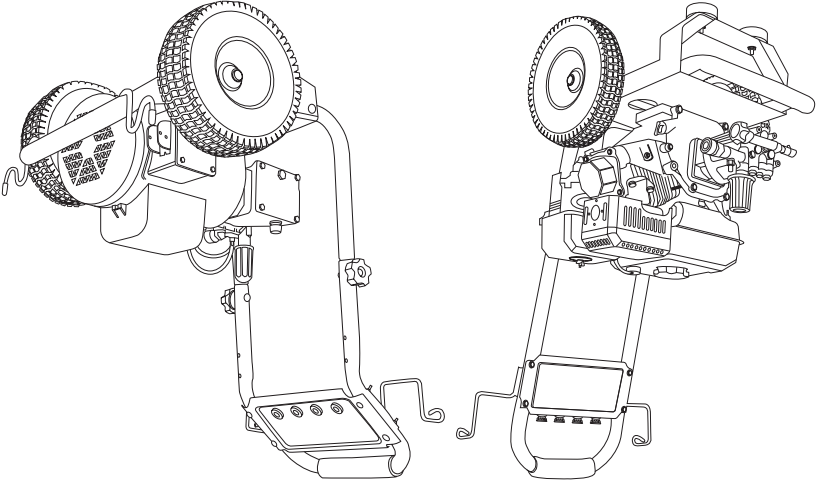

LAVEUSE À PRESSION
ÉLECTRIQUE & À ESSENCE

